

# **dji** MINI 3

## Instrukcja obsługi

wer. 1.0 2022.12

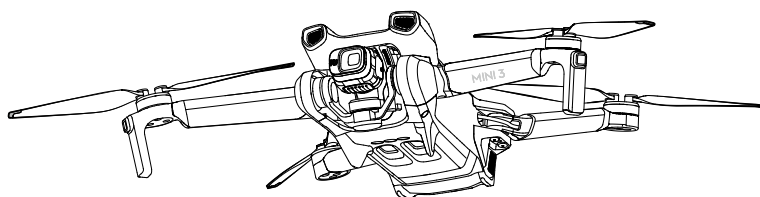

### **Wyszukiwanie słów kluczowych**

Wyszukaj słowa kluczowe, takie jak „akumulator” i „instalacja”, aby znaleźć odpowiedni temat. Jeśli czytasz ten dokument za pomocą programu Adobe Acrobat Reader, aby rozpocząć wyszukiwanie naciśnij klawisze Ctrl+F w systemie Windows lub Command+F w systemie Mac.

### **Przechodzenie do tematu**

Zobacz pełną listę tematów w spisie treści. Kliknij temat, aby przejść do tej sekcji.

### **Drukowanie tego dokumentu**

Ten dokument obsługuje drukowanie w wysokiej rozdzielczości.

# Korzystanie z instrukcji

## Legenda

 Ważne

 Podpowiedzi i wskazówki

 Odwołanie

## Przeczytaj przed pierwszym lotem

Przed przystąpieniem do użytkowania drona DJI™ Mini 3 przeczytaj następujące dokumenty:

1. Zasady bezpieczeństwa
2. Skrócony przewodnik
3. Instrukcja obsługi

Przed pierwszym użyciem zalecamy obejrzenie wszystkich filmów instruktażowych na oficjalnej stronie internetowej DJI i zapoznanie się ze wskazówkami dotyczącymi bezpieczeństwa. Przygotuj się na pierwszy lot, zapoznając się ze skróconym przewodnikiem. Aby uzyskać więcej informacji, przeczytaj tę instrukcję obsługi.

## Samuczki wideo

Przejdź do poniższego adresu lub zeskanuj kod QR, aby obejrzeć filmy instruktażowe o dronie DJI Mini 3, które pokazują, jak bezpiecznie z niego korzystać:



<https://s.dji.com/guide43>

## Pobierz aplikację DJI Fly

Pamiętaj, aby korzystać z aplikacji DJI Fly podczas lotu. Zeskanuj powyższy kod QR, aby pobrać najnowszą wersję.

-  • Kontroler zdalnego sterowania DJI RC Pro ma już zainstalowaną aplikację DJI Fly. Użytkownicy muszą pobrać DJI Fly na swoje urządzenie mobilne podczas korzystania z kontrolera zdalnego sterowania DJI RC-N1.
- Wersja DJI Fly dla systemu Android jest zgodna z systemem Android 7.0 i nowszymi. Wersja DJI Fly dla systemu iOS jest zgodna z systemem iOS 11.0 i nowszymi.

\* W celu zwiększenia bezpieczeństwa lot jest ograniczony do wysokości 30 m i zasięgu 50 m, jeśli nie jest podłączony lub zalogowany do aplikacji podczas lotu. Dotyczy to DJI Fly i wszystkich aplikacji kompatybilnych z dronem DJI.

## Pobierz aplikację DJI Assistant 2 (Consumer Drones Series)

Pobierz aplikację DJI ASSISTANT™ 2 (Consumer Drones Series) ze strony <https://www.dji.com/mini-3/downloads>

-  • Temperatura pracy tego produktu wynosi od -10° do 40°C. Nie spełnia on normy standardowej temperatury pracy dla zastosowań militarnych (od -55° do 125°C), której przestrzegania wymaga się, aby sprostać większej zmienności warunków środowiskowych. Produkt należy eksploatować odpowiednio i tylko w zastosowaniach, w których spełnia wymagania dotyczące zakresu temperatur pracy danej klasy.

# Spis treści

<b>Korzystanie z instrukcji</b>	1
Legenda	1
Przeczytaj przed pierwszym lotem	1
Samouczki wideo	1
Pobierz aplikację DJI Fly	1
Pobierz aplikację DJI Assistant 2 (Consumer Drones Series)	1
<b>Charakterystyka produktu</b>	5
Wprowadzenie	5
Użycie po raz pierwszy	5
Schemat	8
<b>Dron</b>	12
Tryby lotu	12
Wskaźnik stanu drona	13
QuickTransfer	14
Powrót do punktu startu	15
Systemy widoczności i system czujników podczerwieni	17
Inteligentny tryb lotu	19
Rejestrator lotu	20
Śmigła	20
Inteligentny akumulator lotniczy	22
Gimbal i kamera	29
<b>Kontroler zdalnego sterowania</b>	32
DJI RC	32
DJI RC-N1	40
<b>Aplikacja DJI Fly</b>	47
Strona główna	47
Widok z kamery	48

<b>Lot</b>	54
Wymagane warunki środowiskowe podczas lotu	54
Limity lotu	54
Lista kontrolna przed lotem	56
Automatyczny start/ładowanie	57
Uruchamianie/zatrzymywanie silników	58
Lot próbny	59
<b>Dodatek</b>	60
Dane techniczne	60
Aktualizacja oprogramowania sprzętowego	68
Informacje posprzedażowe	69

# Charakterystyka produktu

---

Ta część zawiera wprowadzenie do drona DJI Mini 3 oraz listę jego komponentów i opis kontrolera zdalnego sterowania.

# Charakterystyka produktu

## Wprowadzenie

DJI Mini 3 odznacza się składaną konstrukcją i niezwykle niską wagą poniżej 249 g. Dron DJI Mini 3, który jest wyposażony w system wizyjny i czujnik podczerwieni, może unosić się i latać zarówno w pomieszczeniach, jak i na zewnątrz oraz automatycznie inicjować funkcję Powrót do punktu startu (Return to Home, RTH). Maksymalny czas lotu to 38 minut z akumulatorem Intelligent Flight Battery i 51 minut z akumulatorem Intelligent Flight Battery Plus.

DJI Mini 3 może współpracować z kontrolerami zdalnego sterowania DJI RC i DJI RC-N1. Więcej informacji można znaleźć w rozdziale Kontroler zdalnego sterowania.

## Najważniejsze cechy

**Gimbal i kamera:** Dzięki w pełni stabilizowanemu 3-osiowemu gimbalowi i kamerze z sensorem 1/1,3" dron DJI Mini 3 wykonuje filmy w rozdzielczości 4K i zdjęcia w rozdzielczości 12 MP. Dron obsługuje również przełączanie między trybem poziomym i pionowym za jednym dotknięciem w aplikacji DJI Fly.

**Transmisja obrazu:** Technologia transmisji długiego zasięgu OCUSSYNC™ 2.0 umożliwia realizację przez DJI Mini 3 transmisji o maksymalnym zasięgu do 10 km oraz wyświetlanie sygnału wideo z drona w aplikacji DJI Fly na urządzeniu mobilnym w rozdzielczości do 720p z 30 kl./s. Kontroler zdalnego sterowania pracuje w paśmie zarówno 2,4 GHz, jak i 5,8 GHz, i automatycznie wybiera najlepszy kanał transmisji.

**Inteligentne tryby lotu:** Korzystaj z trybów inteligentnego lotu, takich jak QuickShots i Panorama, a także wygodnie i efektywnie pobieraj zdjęcia oraz filmy dzięki funkcji QuickTransfer.



- Maksymalny czas lotu został przetestowany w środowisku bez wiatru, na poziomie bliskim morza, przy stałej prędkości 21,6 km/h.
- Kontroler zdalnego sterowania osiąga maksymalną odległość transmisji (w trybie zgodnym z normami FCC) w szeroko otwartym obszarze bez zakłóceń elektromagnetycznych na wysokości około 120 m.
- Pasma 5,8 GHz nie jest obsługiwane w niektórych regionach; w takich miejscach częstotliwość ta zostanie automatycznie wyłączona. Należy zawsze przestrzegać lokalnych przepisów i regulacji.
- Akumulator Intelligent Flight Battery Plus jest dostępny tylko w niektórych krajach i regionach. Więcej informacji można znaleźć w oficjalnym sklepie internetowym firmy DJI.
- Jeśli dron jest używany z akumulatorem Intelligent Flight Battery Plus, maksymalna waga startowa wyniesie ponad 249 g. Należy przestrzegać lokalnych przepisów i regulacji dotyczących wagi startowej.

## Użycie po raz pierwszy

### Przygotowanie drona

Wszystkie ramiona drona są złożone przed jego zapakowaniem. Aby rozłożyć drona, wykonaj poniższe czynności.

1. Zdejmij ochroniacz gimbalu z kamery.

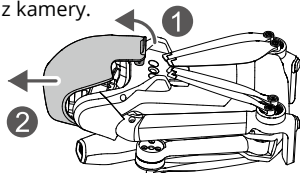

2. Ze względów bezpieczeństwa wszystkie akumulatory Intelligent Flight Battery są przed wysyłką ustawione w trybie hibernacji. Podłącz ładowarkę USB do portu USB-C w dronie i naładuj oraz aktywuj po raz pierwszy akumulator Intelligent Flight Battery.

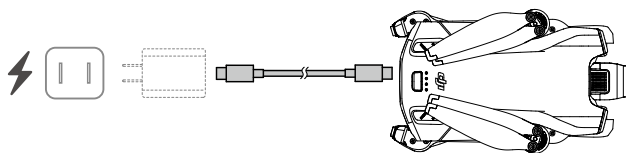

3. Rozłóż przednie ramiona, następnie tylne ramiona, a potem wszystkie łopatki śmigła.

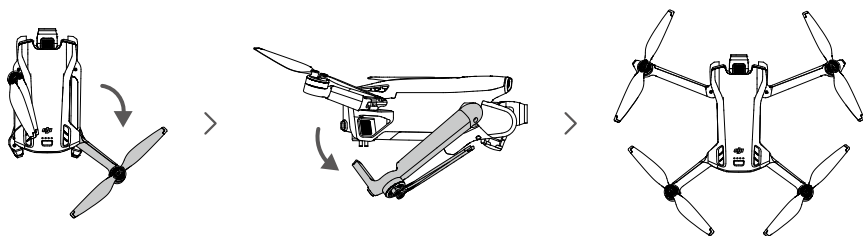

- Zalecamy stosowanie ładowarki DJI 30W USB-C lub innych ładowarek z technologią USB Power Delivery.
- Maksymalne napięcie ładowania dla portu ładowania drona wynosi 15 V.
- Przed włączeniem zasilania drona upewnij się, że ochroniacz gimbala został zdjęty i wszystkie ramiona są rozłożone. W przeciwnym razie procedura autodiagnostyki może nie być przeprowadzona prawidłowo.
- Na nieużywanym dronie ochroniacz gimbala powinien być założony. Przed ponownym założeniem ochroniacza gimbala upewnij się, że wszystkie ramiona są złożone. Najpierw obróć kamerę, aby była pozioma i skierowana do przodu ①, a następnie włóż zatrzask w górnej części ochroniacza do otworu w dronie ② i włóż dwa kołki ustalające w otwory na dole drona ③.





## Przygotowanie kontrolera zdalnego sterowania

Wykonaj poniższe kroki, aby przygotować kontroler zdalnego sterowania DJI RC.

1. Wyjmij drążki sterownicze z gniazd i przymocuj je na kontrolerze zdalnego sterowania.

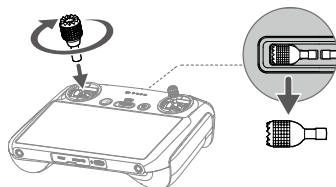

2. Przed pierwszym użyciu kontrolera zdalnego sterowania należy go aktywować, a do aktywacji potrzeba połączenia z Internetem. Naciśnij, naciśnij ponownie i przytrzymaj przycisk zasilania, aby włączyć zasilanie kontrolera zdalnego sterowania. Aby aktywować kontroler zdalnego sterowania, postępuj zgodnie z instrukcjami wyświetlanymi na ekranie.

## Wykonaj poniższe kroki, aby przygotować kontroler zdalnego sterowania DJI RC-N1.

1. Wyjmij drążki sterownicze z gniazd i przymocuj je na kontrolerze zdalnego sterowania.
2. Wyciągnij uchwyt urządzenia mobilnego. W zestawie są kable ze złączem Lightning, micro USB i USB-C. Wybierz odpowiedni kabel stosownie do typu portu w urządzeniu mobilnym. Umieść urządzenie mobilne w uchwycie, a następnie podłącz koniec kabla bez logotypu kontrolera zdalnego sterowania do urządzenia mobilnego. Upewnij się, że urządzenie mobilne jest bezpiecznie ulokowane.

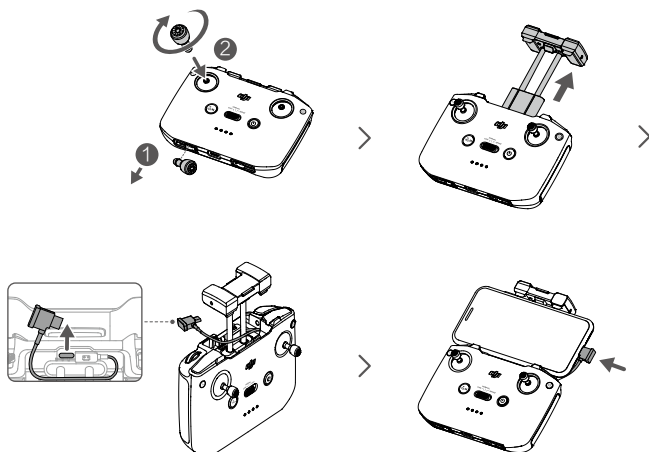

• Jeśli w przypadku korzystania z urządzenia mobilnego z systemem Android pojawi się monit o połączenie USB, wybierz opcję tylko do ładowania. Inne opcje mogą spowodować niepowodzenie połączenia.

### Aktywacja drona DJI Mini 3

Dron DJI Mini 3 wymaga aktywacji przed pierwszym użyciem. Aby aktywować dron DJI Mini 3 za pomocą aplikacji DJI Fly, po włączeniu zasilania drona i kontrolera zdalnego sterowania postępuj zgodnie ze wskazówkami wyświetlanymi na ekranie. Aktywacja wymaga połączenia z Internetem.

### Wiązanie drona i kontrolera zdalnego sterowania

Po aktywacji dron jest automatycznie łączony z kontrolerem zdalnego sterowania. W przypadku niepowodzenia automatycznego łączenia należy postępować zgodnie z instrukcjami wyświetlanymi na ekranie DJI Fly oraz połączyć dron i kontroler zdalnego sterowania. Pozwoli to na uzyskanie optymalnych usług gwarancyjnych.

### Aktualizacja oprogramowania sprzętowego

Kiedy dostępne będzie nowe oprogramowanie sprzętowe, w aplikacji DJI Fly pojawi się monit. Po wyświetleniu właściwego monitu wykonaj od razu aktualizację oprogramowania sprzętowego. Zapewni to najwyższy komfort obsługi drona.

## Schemat

### Dron

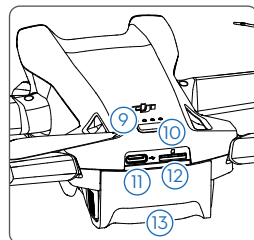
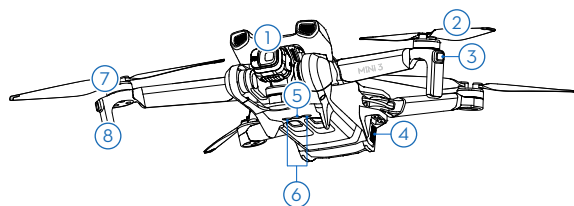

- |                                  |  |
|----------------------------------|--|
| 1. Gimbal i kamera               | 8. Podwozie (wbudowane anteny)               |
| 2. Śmigła                        | 9. Diody LED poziomu naładowania akumulatora |
| 3. Diody LED statusu drona       | 10. Przycisk zasilania                       |
| 4. Sprzączki akumulatora         | 11. Port USB-C                               |
| 5. System widoczności w dół      | 12. Gniazdo kart microSD                     |
| 6. System czujników podczerwieni | 13. Inteligentny akumulator lotniczy         |
| 7. Silniki                       |  |

## Kontroler zdalnego sterowania DJI RC

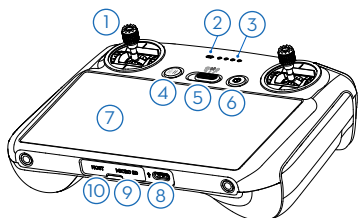

### 1. Drążki sterownicze

Drążki sterownicze służą do sterowania ruchem drona. Drążki sterownicze można demontować i łatwo przechowywać. Tryb sterowania lotem ustawia się w aplikacji DJI Fly.

### 2. Dioda LED stanu

Wskazuje stan kontrolera zdalnego sterowania.

### 3. Diody LED poziomu naładowania akumulatora

Wyświetlają aktualny poziom naładowania akumulatora kontrolera zdalnego sterowania.

### 4. Przycisk Wstrzymanie lotu/Powrót do punktu startu

Naciśnij raz, aby dron zahamował i zawisł w miejscu (pod warunkiem, że dostępne są

systemy GNSS lub widoczności). Naciśnij i przytrzymaj przycisk, aby włączyć RTH. Naciśnij ponownie, aby wyłączyć RTH.

### 5. Przełącznik trybu lotu

Przełączanie między trybami Sport, Normal i Cine.

### 6. Przycisk zasilania

Naciśnij raz, aby sprawdzić aktualny poziom naładowania akumulatora. Naciśnij i przytrzymaj, aby włączyć lub wyłączyć zasilanie kontrolera zdalnego sterowania. Po włączeniu kontrolera zdalnego sterowania naciśnij raz, aby włączyć lub wyłączyć ekran dotykowy.

### 7. Ekran dotykowy

Kontroler zdalnego sterowania obsługuje się poprzez dotknięcia ekranu. Należy pamiętać, że ekran dotykowy nie jest wodoodporny. Wykonuj tę czynność z należytą ostrożnością.

### 8. Port USB-C

Do ładowania i podłączania kontrolera zdalnego sterowania do komputera.

### 9. Gniazdo kart microSD

Do wkładania karty microSD.

### 10. Złącze USB-C

Do podłączania słuchawek USB-C.

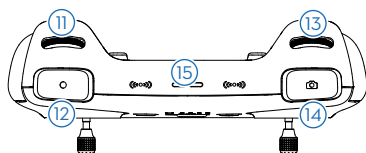

### 11. Pokrętło gimbała

Steruje nachyleniem kamery.

### 12. Przycisk nagrywania

Naciśnij raz, aby rozpocząć albo zatrzymać nagrywanie.

### 13. Pokrętło sterowania kamerą

Do sterowania zoomem.

### 14. Przycisk Ostrość/migawka

Naciśnij przycisk do połowy, aby ustawić ostrość, i do końca, aby zrobić zdjęcie.

### 15. Głośnik

Emituje dźwięk.

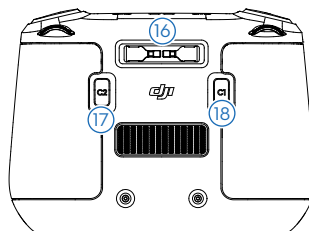

### 16. Gniazdo drążków sterowniczych

Do przechowywania drążków sterowniczych.

### 17. Przycisk programowalny C2

Przełącza między trybem pionowym i poziomym. Funkcję tę można skonfigurować w aplikacji DJI Fly.

### 18. Przycisk programowalny C1

Przełączanie między wyśrodkowaniem gimbała a kierowaniem go w dół. Funkcję tę można skonfigurować w aplikacji DJI Fly.

## Kontroler zdalnego sterowania DJI RC-N1

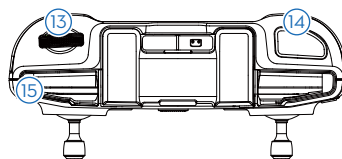
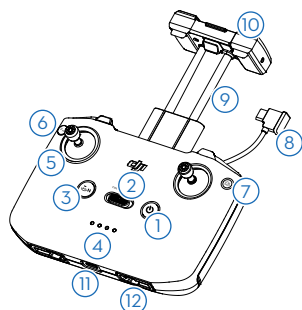

- 1. Przycisk zasilania**

Naciśnij raz, aby sprawdzić aktualny poziom naładowania akumulatora. Naciśnij i przytrzymaj, aby włączyć lub wyłączyć zasilanie kontrolera zdalnego sterowania.
- 2. Przełącznik trybu lotu**

Przełączanie między trybami Sport, Normal i Cine.
- 3. Przycisk Wstrzymanie lotu/Powrót do punktu startu**

Naciśnij raz, aby dron zahamował i zawisł w miejscu (pod warunkiem, że dostępne są systemy GNSS lub widoczności). Naciśnij i przytrzymaj przycisk, aby włączyć RTH. Naciśnij ponownie, aby wyłączyć RTH.
- 4. Diody LED poziomu naładowania akumulatora**

Wyswietlają aktualny poziom naładowania akumulatora kontrolera zdalnego sterowania.
- 5. Drążki sterownicze**

Drążki sterownicze można demontować i łatwo przechowywać. Tryb sterowania lotem ustawia się w aplikacji DJI Fly.
- 6. Przycisk programowalny**

Funkcje przycisku można skonfigurować w aplikacji DJI Fly. Naciśnij raz, aby wyśrodkować gimbal albo skierować go w dół (ustawienia domyślne).
- 7. Przełącznik foto/wideo**

Naciśnij raz, aby przełączać między trybami foto i wideo.
- 8. Kabel kontrolera zdalnego sterowania**

Nawiąż połączenie z urządzeniem mobilnym do łączności wideo przez kabel kontrolera zdalnego sterowania. Wybierz kabel odpowiedni do typu portu w urządzeniu mobilnym.
- 9. Uchwyt urządzenia mobilnego**

Służy do bezpiecznego mocowania urządzenia mobilnego do kontrolera zdalnego sterowania.
- 10. Anteny**

Przekazują bezprzewodowe sygnały sterowania dronem i wideo.
- 11. Port USB-C**

Do ładowania i podłączania kontrolera zdalnego sterowania do komputera.
- 12. Gniazdo drążków sterowniczych**

Do przechowywania drążków sterowniczych.
- 13. Pokrętko gimbała**

Steruje nachyleniem kamery. Naciśnij i przytrzymaj przycisk programowalny, aby za pomocą pokrętki gimbała ustawić powiększenie.
- 14. Przycisk Shutter/Record (Migawka/Nagrywanie)**

Naciśnij raz, aby zrobić zdjęcia lub rozpocząć albo zatrzymać nagrywanie.
- 15. Gniazdo urządzenia mobilnego**

Do zabezpieczenia urządzenia mobilnego.

# Dron

---

Dron DJI Mini 3 zawiera kontroler lotu, system łączności pobierania wideo, systemy widoczności, system czujników podczerwieni, układ napędowy, a także inteligentny akumulator lotniczy Intelligent Flight Battery.

# Dron

Dron DJI Mini 3 zawiera kontroler lotu, system łączności pobierania wideo, system widoczności w dół, system czujników podczerwieni, układ napędowy, a także inteligentny akumulator lotniczy Intelligent Flight Battery.

## Tryby lotu

Dron DJI Mini 3 ma trzy tryby lotu, a także dodatkowy czwarty tryb, który włącza się w dronie w określonych sytuacjach. Tryby lotu można przełączać przełącznikiem Tryb lotu na kontrolerze zdalnego sterowania.

**Tryb normalny:** Dron wykorzystuje systemy GNSS, system widoczności w dół oraz system czujników podczerwieni do własnej lokalizacji i stabilizacji. Kiedy sygnał GNSS jest silny, dron wykorzystuje go do własnej lokalizacji i stabilizacji. Kiedy sygnał GNSS jest słaby, ale oświetlenie i inne warunki są wystarczające, dron wykorzystuje system widoczności w dół. Kiedy oświetlenie i inne warunki są wystarczające, maksymalne wychylenie wynosi 25°, a maksymalna prędkość lotu wynosi 10 m/s.

**Tryb Sport:** W trybie sportowym dron korzysta z systemów GNSS i systemu widoczności w dół do pozycjonowania. W trybie sportowym reakcje drona są optymalizowane pod kątem zwinności i prędkości, co sprawia, że lepiej reaguje na ruchy drążków sterowniczych. Maksymalna prędkość lotu wynosi 16 m/s.

**Tryb Cine:** Tryb Cine opiera się na trybie normalnym, a prędkość lotu jest ograniczona, co sprawia, że dron jest bardziej stabilny podczas fotografowania. Maksymalna prędkość lotu wynosi 6 m/s.

Dron automatycznie przechodzi do trybu Attitude (ATTI), kiedy system widoczności w dół jest niedostępny albo wyłączony, a także kiedy sygnał GNSS jest słaby albo występują zakłócenia kompasu. W trybie ATTI otoczenie może łatwiej wpływać na drona. Czynniki środowiskowe, takie jak wiatr, mogą powodować poziome przesunięcia. Nie można korzystać z trybów inteligentnego lotu ani funkcji Powrót do punktu startu. Dron nie może się sam ustawić lub samoczynnie wyhamować, co zwiększa ryzyko potencjalnych zagrożeń dla lotu. Aby zapobiec przechodzeniu do trybu ATTI, należy unikać latania w otoczeniu ze słabym sygnałem GNSS lub słabym oświetleniem oraz w ograniczonych przestrzeniach.



- Maksymalna prędkość i droga hamowania drona w trybie sportowym znacznie wzrastają. W warunkach bezwietrznych wymagana jest minimalna droga hamowania wynosząca 30 m.
- W warunkach bezwietrznych wymagana jest minimalna odległość hamowania wynosząca 10 m, gdy dron wznosi się i ląduje w trybie sportowym albo normalnym.
- Czulość drona w trybie sportowym znacznie wzrasta, co oznacza, że mały ruch drążka sterowniczego na kontrolerze zdalnego sterowania przekłada się na dużą odległość przebyta przez drona. Należy zachować odpowiednią przestrzeń manewrową podczas lotu.
- Aby zapewnić stabilność podczas fotografowania, gdy dron leci w lewo lub w prawo, szybkość i wysokość lotu są ograniczone. Ograniczenie osiąga maksimum, gdy nachylenie gimbalu wynosi -90°. Przy silnych wiatrach ograniczenie jest wyłączane w celu poprawy odporności drona na wiatr. W rezultacie podczas nagrywania gimbal może drżeć.
- W filmach nagranych w trybie Sport użytkownicy mogą doświadczyć niewielkiego drżenia.

## Wskaźnik stanu drona

DJI Mini 3 ma dwa wskaźniki stanu drona.

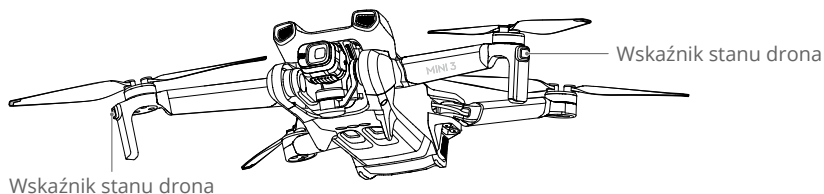

Więcej informacji na temat wskaźników statusu drona znajduje się w poniższej tabeli.

### Opisy wskaźników stanu drona

Stany normalne		
·····	Miga powoli na fioletowo	Rozgrzewanie
·····	Na przemian czerwony, zielony i żółty	Włączanie i wykonywanie testów autodiagnostycznych
·····	Miga powoli na zielono	GNSS włączony
×2 ·····	Co jakiś czas miga dwa razy na zielono	System widoczności w dół włączony
·····	Miga powoli na żółto	Tryb GNSS i system widoczności w dół wyłączone (włączony tryb ATTI)
·····	Miga powoli na niebiesko	Przełączanie między połączeniem Wi-Fi a połączeniem transmisji wideo OcuSync 2.0
×2 ·····	Co jakiś czas miga dwa razy na niebiesko	Przełączony na połączenie Wi-Fi i czeka na nawiązanie połączenia z urządzeniem mobilnym
—	Świeci na niebiesko	Przełączony na połączenie Wi-Fi i połączony z urządzeniem mobilnym
·····	Szybko miga na niebiesko	Przełączony na połączenie Wi-Fi i pobiera z dużą szybkością
—	Świeci na czerwono	Nieudana próba przełączenia na połączenie Wi-Fi
·····	Miga powoli na czerwono	ESC emituje sygnał dźwiękowy podczas korzystania z funkcji Znajdź drona
Stany ostrzegawcze		
·····	Miga szybko na żółto	Utracono sygnał kontrolera zdalnego sterowania
·····	Miga powoli na czerwono	Niski poziom akumulatora
·····	Miga szybko na czerwono	Krytycznie niski poziom naładowania akumulatora
·····	Co jakiś czas miga na czerwono	Błąd IMU
—	Świeci na czerwono	Błąd krytyczny
·····	Miga na przemian na czerwono i żółto	Wymagana kalibracja kompasu

### QuickTransfer

Dron DJI Mini 3 może się bezpośrednio łączyć z urządzeniami mobilnymi przez sieć Wi-Fi, co daje użytkownikom możliwość pobierania zdjęć i filmów z drona na urządzenia mobilne za pośrednictwem aplikacji DJI Fly bez konieczności korzystania z kontrolera zdalnego sterowania DJI RC-N1.

Użytkownicy mogą korzystać z szybszego i wygodniejszego pobierania z szybkością transmisji nawet 25 MB/s.

### Użycie

**Metoda 1: urządzenie mobilne nie jest podłączone do kontrolera zdalnego sterowania DJI RC-N1.**

1. Włącz zasilanie drona i poczekaj na zakończenie testów autodiagnostycznych. Szybko naciśnij trzykrotnie przycisk zasilania, aby przejść do trybu QuickTransfer. Po przełączeniu trybu diody LED stanu drona będą migać na niebiesko.
2. Upewnij się, że w urządzeniu mobilnym są włączone funkcje Bluetooth i Wi-Fi. Uruchom DJI Fly – pojawi się monit o podłączenie drona.
3. Dotknij przycisku Połącz. Po nawiązaniu połączenia pliki w dronie są dostępne i można je pobierać z dużą szybkością. Należy pamiętać, że przy pierwszym podłączeniu urządzenia mobilnego do drona należy nacisnąć przycisk zasilania i przytrzymać go przez dwie sekundy w celu potwierdzenia.

**Metoda 2: urządzenie mobilne jest podłączone do kontrolera zdalnego sterowania DJI RC-N1.**

1. Upewnij się, że dron jest podłączony do urządzenia mobilnego za pomocą kontrolera zdalnego sterowania DJI RC-N1, a silniki nie zostały uruchomione.
2. Włącz funkcje Bluetooth i Wi-Fi w urządzeniu mobilnym.
3. Uruchom aplikację DJI Fly, przejdź do odtwarzania i dotknij  w prawym górnym rogu. Przełącz na tryb QuickTransfer, postępując zgodnie z monitami aplikacji DJI Fly. Po zakończeniu przełączania pobierz pliki z drona, korzystając z szybkiej transmisji.





- Maksymalną szybkość pobierania można osiągnąć tylko w krajach i regionach, w których przepisy i regulacje dopuszczają częstotliwość 5,8 GHz w przypadku korzystania z urządzeń obsługujących pasmo częstotliwości 5,8 GHz i połączenie Wi-Fi, oraz w warunkach bez zakłóceń i przeszkód. Jeśli regulacje lokalne (np. w Japonii) nie zezwalają na częstotliwość 5,8 GHz lub jeśli urządzenie mobilne użytkownika nie obsługuje pasma częstotliwości 5,8 GHz lub środowisko jest narażone na poważne zakłócenia, wówczas funkcja QuickTransfer przełączy się na pasmo 2,4 GHz, a maksymalna prędkość pobierania spadnie do 6 MB/s.
- Przed skorzystaniem z funkcji QuickTransfer upewnij się, że w urządzeniu mobilnym są włączone funkcje Bluetooth i Wi-Fi oraz usługi lokalizacji.
- Podczas korzystania z funkcji QuickTransfer nie ma konieczności wprowadzania hasła Wi-Fi na stronie ustawień urządzenia mobilnego w celu nawiązania połączenia. Uruchom DJI Fly – pojawi się monit o podłączenie drona.
- Korzystaj z funkcji QuickTransfer w środowisku bez przeszkód oraz zakłóceń i trzymaj się z dala od źródeł zakłóceń, takich jak routery bezprzewodowe, głośniki czy słuchawki Bluetooth.





## Powrót do punktu startu

Funkcja RTH (Powrót do punktu startu) powoduje powrót drona do ostatniego zarejestrowanego punktu startu, gdy system pozycjonujący działa prawidłowo. Dostępne są trzy tryby RTH: Smart RTH (Inteligentny powrót do punktu startu), Low Battery RTH (Powrót do punktu startu przy niskim stanie naładowania akumulatora) i Failsafe RTH (Powrót do punktu startu przy usterce). Dron automatycznie wraca do punktu startu i ląduje po uruchomieniu funkcji Smart RTH, przejściu przez drona do stanu Low Battery RTH lub utracie sygnału między kontrolerem i dronem podczas lotu. Powrót do punktu startu zostanie wyzwolony również w nietypowych scenariuszach, na przykład w przypadku zaniku transmisji wideo.

	GNSS	Opis
Punkt startu	 10	Jako domyślny punkt startu zostanie zarejestrowana pierwsza lokalizacja, w której dron odebrał silny lub umiarkowanie silny sygnał GNSS (biała ikona). Zaleca się, aby przed odlotem poczekać, aż punkt startu zostanie pomyślnie zarejestrowany. Po zarejestrowaniu punktu startu w DJI Fly pojawi się monit. Punkt startu można zaktualizować przed startem, o ile dron ma silny lub umiarkowanie silny sygnał GNSS. Jeśli sygnał jest słaby, nie można zaktualizować punktu startu. Jeśli konieczna jest aktualizacja punktu startu podczas lotu (np. gdy użytkownik zmieni pozycję), punkt startu można ręcznie zaktualizować w obszarze Bezpieczeństwo w Ustawieniach systemu w aplikacji DJI Fly.

### Smart RTH

Jeśli sygnał GNSS jest wystarczający, funkcję Smart RTH można wykorzystać, aby sprowadzić drona z powrotem do punktu startu. Funkcję Smart RTH inicjuje się, naciskając ikonę  w aplikacji DJI Fly albo naciskając i przytrzymując przycisk RTH na kontrolerze zdalnego sterowania. Funkcję Smart RTH zamyka się, naciskając ikonę  w aplikacji DJI Fly albo naciskając przycisk RTH na kontrolerze zdalnego sterowania.

### Low Battery RTH

Kiedy poziom naładowania inteligentnego akumulatora lotniczego lotu jest zbyt niski i nie ma wystarczającej ilości energii na powrót do punktu startu, wyładuj dronem jak najszybciej. W przeciwnym razie dron upadnie, gdy zabraknie mu energii, co spowoduje jego uszkodzenie i inne potencjalne zagrożenia.

Aby uniknąć niepotrzebnego niebezpieczeństwa związanego z niewystarczającą energią, dron DJI Mini 3 w inteligentny sposób określa na podstawie aktualnej lokalizacji, czy aktualny poziom naładowania akumulatora jest wystarczający na powrót do punktu startu. Gdy poziom naładowania akumulatora jest niski i pozwalający wyłącznie na realizację lotu RTH, aplikacja DJI Fly wyświetli odpowiednie ostrzeżenie.

Użytkownik może odwołać RTH naciskając przycisk RTH na kontrolerze zdalnego sterowania. Jeśli procedura RTH zostanie odwołana po ostrzeżeniu o niskim poziomie naładowania akumulatora, akumulator Intelligent Flight Battery może nie mieć wystarczającej energii, aby dron mógł bezpiecznie wylądować. Może to doprowadzić do katastrofy lub zgnięcia drona.

Dron wyląduje automatycznie, jeśli poziom naładowania akumulatora jest wyjątkowo niski. Automatycznego lądowania nie można odwołać, ale za pomocą kontrolera zdalnego sterowania można zmienić kierunek poziomy i prędkość opadania drona przy lądowaniu.

Dron wyląduje automatycznie, jeśli poziom naładowania akumulatora wystarczy jedynie na bezpośrednie zejście z aktualnego pułapu i wylądowanie. Procesu tego nie można anulować, lecz możliwe jest użycie kontrolera zdalnego sterowania w celu zmiany poziomego ruchu drona.

### Failsafe RTH

Działanie wykonywane przez dron po utracie sygnału z kontrolera zdalnego sterowania można ustawić w aplikacji DJI Fly na Powrót do punktu startu, Lądowanie lub Zawiśnięcie. Jeśli ustawiono działanie Lądowanie lub Zawiśnięcie, procedura Failsafe RTH nie zostanie aktywowana. Jeśli wybrano działanie Powrót do punktu startu oraz zarejestrowano punkt startu, sygnał GNSS jest dobrej jakości, a kompas działa prawidłowo, procedura Failsafe RTH aktywuje się automatycznie po utracie sygnału przez kontroler zdalnego sterowania na dłużej niż 11 sekund.

Dron będzie leciał do tyłu przez 50 m po swojej pierwotnej trasie lotu i wznosił się na zadaną wysokość RTH, aby przejść do procedury RTH po linii prostej. Dron wejdzie w funkcję Straight Line RTH, jeśli sygnał kontrolera zdalnego sterowania zostanie przywrócony podczas działania funkcji Failsafe RTH. Kiedy dron leci do tyłu po pierwotnym torze lotu, a odległość od punktu startu jest mniejsza niż 20 m, dron przestaje lecieć do tyłu po pierwotnej trasie lotu i wchodzi w funkcję Straight Line RTH na aktualnej wysokości.

### Inne scenariusze RTH

Pojawi się monit o zainicjowanie funkcji RTH, jeśli sygnał połączenia wideo zostanie utracony podczas lotu, a kontroler zdalnego sterowania nadal będzie mógł sterować ruchami drona. Procedurę RTH można anulować.

### Procedura funkcji RTH (Straight Line)

1. Rejestracja punktu startu.
2. Funkcja RTH jest uruchomiona.
3. Jeśli dron znajduje się w odległości mniejszej niż 20 m od punktu startu w momencie rozpoczęcia działania funkcji RTH, zawiśnie w miejscu i nie wróci do punktu startu. Jeśli dron znajduje się w odległości większej niż 20 m od punktu startu w momencie rozpoczęcia działania funkcji RTH, wróci do punktu startu z prędkością poziomą 10,5 m/s.
4. Po dotarciu do punktu startu dron ląduje, a silniki się zatrzymują.



- Dron nie może wrócić do punktu startu, jeśli sygnał GNSS jest słaby lub niedostępny. Dron może przejść w tryb ATTI, jeśli sygnał GNSS stanie się słaby lub niedostępny po wejściu w tryb Failsafe RTH. Dron zawiśnie na chwilę przed lądowaniem.
  - Ważne jest, aby przed każdym lotem ustawić odpowiedni pułap RTH. Uruchom aplikację DJI Fly i ustaw pułap RTH. Jeśli w funkcji RTH aktualna wysokość drona jest mniejsza niż pułap RTH, najpierw automatycznie wznieś się na wysokość pułapu RTH. Jeśli bieżąca wysokość drona jest równa lub wyższa niż pułap RTH, dron leci do punktu startu na obecnej wysokości.
  - W procedurze RTH nie da się sterować prędkością i pułapem drona za pomocą kontrolera zdalnego sterowania, jeśli sygnał kontrolera zdalnego sterowania jest normalny. Drona nie można jednak skierować w lewo ani w prawo. Gdy dron wznosi się lub leci do przodu, użytkownik może wyłączyć RTH, przesuwając drążek sterowniczy całkowicie w przeciwnym kierunku. Dron zahamuje i zawiśnie.
  - Strefy GEO mogą wpływać na RTH. Unikaj latania w pobliżu stref GEO.
  - Dron może nie być w stanie wrócić do punktu startu, gdy prędkość wiatru jest zbyt duża. Należy latać ostrożnie.
-

### Ochrona przy lądowaniu

Ochrona przy lądowaniu aktywuje się w trakcie procedury Smart RTH.

1. Przy ochronie przy lądowaniu dron będzie automatycznie wykrywać odpowiednie podłoże i ostrożnie lądować.
2. Jeśli podłoże okaże się nieodpowiednie do lądowania, dron DJI Mini 3 zawiśnie i zaczeka na potwierdzenie pilota.
3. Jeśli Ochrona przy lądowaniu nie działa, aplikacja DJI Fly wyświetli monit o lądowaniu, gdy dron obniży lot do pułapu poniżej 0,5 m od podłoża. Dotknij przycisku Potwierdź albo pociągnij w dół drążek przepustnicy, aby wylądować.

### Systemy widoczności i system czujników podczerwieni

Dron DJI Mini 3 jest wyposażony w system widoczności w dół oraz system czujników podczerwieni. System widoczności w dół składa się z jednej kamery, a system czujników podczerwieni składa się z dwóch modułów podczerwieni 3D. System widoczności w dół i system czujników podczerwieni pomagają dronowi w utrzymaniu aktualnej pozycji, bardziej precyzyjnym zawisaniu w miejscu, a także w locie w przestrzeniach zamkniętych oraz innych miejscach, w których sygnał GNSS jest niedostępny.

System czujników podczerwieni

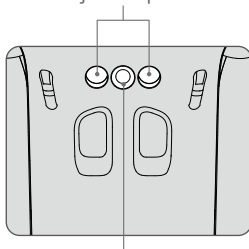

System widoczności w dół

### Zakres wykrywania

System widoczności w dół działa najlepiej, kiedy dron znajduje się na pułapie od 0,5 do 10 m, a jego zakres roboczy wynosi od 0,5 do 30 m. Pole widzenia wynosi 56° (z lewej i prawej strony) oraz 71° (z przodu i z tyłu).

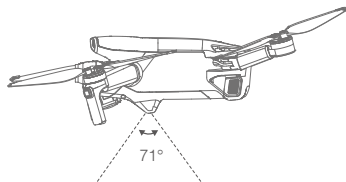
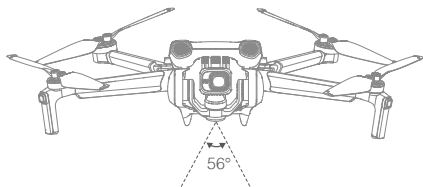

### Korzystanie z systemów widoczności

Kiedy sygnał GNSS jest niedostępny, włączany jest system widoczności w dół, o ile powierzchnia ma wyraźną strukturę, a oświetlenie jest wystarczające. System widoczności w dół działa najlepiej, kiedy dron znajduje się na pułapie od 0,5 do 10 m. Jeśli pułap drona przekracza 10 m, może to mieć wpływ na system widoczności. Niezbędna jest wzmocniona ostrożność.







- Zwróć uwagę na warunki lotu. System widoczności w dół oraz System czujników podczerwieni działają tylko w ograniczonych warunkach i nie mogą zastąpić ludzkiej kontroli i osądu. Podczas lotu należy zawsze zwracać uwagę na otaczające środowisko oraz na ostrzeżenia w aplikacji DJI Fly i poczuwać się do odpowiedzialności za dron oraz utrzymanie kontroli nad dronem.
- Dron ma maks. wysokość zawisania 5 m, jeśli sygnał GNSS jest niedostępny.
- System widoczności w dół może nie działać prawidłowo, kiedy dron leci nad wodą. Dlatego dron może nie być w stanie aktywnie unikać wody poniżej podczas lądowania. Zaleca się zachowanie kontroli nad lotem przez cały czas, dokonywanie rozsądnych osądów w oparciu o otaczające środowisko oraz unikanie polegania na systemie widoczności w dół.
- Należy pamiętać, że system widoczności w dół oraz system czujników podczerwieni mogą nie działać prawidłowo, gdy dron leci zbyt szybko. System czujników podczerwieni działa tylko wtedy, gdy prędkość lotu nie przekracza 12 m/s.
- System widoczności w dół może nie działać prawidłowo nad powierzchniami, które nie mają wyraźnej zmienności rzeźby, albo przy słabym oświetleniu. System widoczności w dół nie może działać prawidłowo w żadnej z następujących sytuacji. Należy ostrożnie posługiwać się dronem.
  - a) Latanie nad monochromatycznymi powierzchniami (np. w całości czarnymi, w całości białymi, w całości zielonymi).
  - b) Latanie nad silnie odbłaskowymi powierzchniami.
  - c) Latanie nad wodą lub przezroczystymi powierzchniami.
  - d) Latanie nad ruchomymi powierzchniami lub obiektami.
  - e) Latanie w miejscach, w których oświetlenie zmienia się często i znacznie.
  - f) Latanie nad powierzchniami skrajnie ciemnymi (< 10 luksów) lub jasnymi (> 40 000 luksów).
  - g) Latanie nad powierzchniami, które silnie odbijają lub pochłaniają fale podczerwone (np. lustra).
  - h) Latanie nad powierzchniami bez wyraźnej rzeźby lub struktury (np. słup energetyczny).
  - i) Latanie nad powierzchniami z powtarzającymi się identycznymi rzeźbami lub strukturami (np. płytki o tym samym wzorze).
  - j) Latanie nad przeszkodami o małych powierzchniach (np. gałęzie drzew).
- Należy zawsze dbać o czystość sensorów. NIE WOLNO manipulować sensorami. NIE WOLNO używać drona w miejscach zapyłonych lub wilgotnych. NIE WOLNO zasłaniać systemu czujników podczerwieni.
- NIE WOLNO latać w czasie deszczu czy smogu ani wtedy, gdy nie ma dobrej widoczności.
- Każdorazowo przed startem sprawdź następujące punkty:
  - a) Upewnij się, że nie ma żadnych naklejek ani innych przeszkód na systemie czujników podczerwieni czy systemie widoczności w dół.
  - b) Jeśli na systemie czujników podczerwieni albo systemie widoczności w dół znajduje się brud, pył lub woda, przeczyszczyć je miękką ściereczką. NIE stosuj płynów czyszczących z alkoholem.
  - c) W razie uszkodzenia szkła w systemie czujników podczerwieni albo systemie widoczności w dół skontaktuj się z działem pomocy technicznej firmy DJI.

## Inteligentny tryb lotu

### QuickShots

Tryby fotografowania funkcji QuickShots są następujące: Dronie, Rocket, Circle, Helix i Boomerang. Dron DJI Mini 3 nagrywa zgodnie z wybranym trybem fotografowania i automatycznie generuje krótkie filmy. Filmy można oglądać, edytować oraz udostępniać w mediach społecznościowych z poziomu odtwarzania.

-  **Dronie:** Dron leci do tyłu i wnosi się z kamerą zablokowaną na obiekcie.
-  **Rocket:** Dron wznosi się z kamerą skierowaną w dół.
-  **Circle:** Dron krąży wokół obiektu.
-  **Helix:** Dron wznosi się i kręci spiralnie wokół obiektu.
-  **Boomerang:** Dron lata wokół obiektu po owalnej ścieżce, wznosząc się, gdy leci z dala od punktu startu, i opadając, gdy leci z powrotem. Punkt startu drona tworzy jeden koniec długiej osi owalu, podczas gdy drugi koniec długiej osi znajduje się po przeciwnej stronie obiektu od punktu startu. Korzystając z funkcji Boomerang, upewnij się, że masz do dyspozycji wystarczająco dużo przestrzeni. Wokół drona powinien być wolny promień co najmniej 30 m, a nad dronem powinno być co najmniej 10 m wolnej przestrzeni.

### Korzystanie z funkcji QuickShots

1. Upewnij się, że inteligentny akumulator lotniczy jest wystarczająco naładowany. Poderwij drona i zawieś go na wysokości co najmniej 2 m nad podłożem.

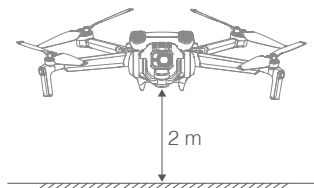

2. W aplikacji DJI Fly naciśnij ikonę trybu fotografowania, aby wybrać tryb QuickShots, i postępuj zgodnie z monitami. Upewnij się, że wiesz, jak korzystać z trybu fotografowania i że w okolicy nie ma żadnych przeszkód.

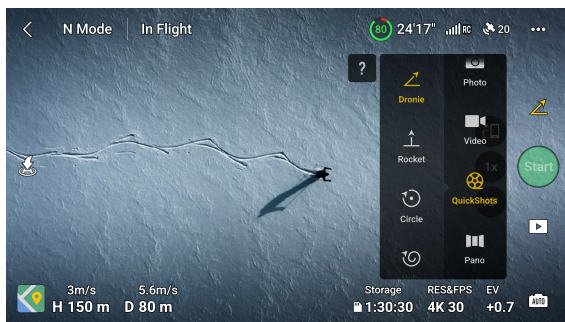

- Wybierz tryb fotografowania, wybierz obiekt docelowy w widoku kamery, naciskając okrąg na obiekcie lub przeciągając ramkę wokół obiektu, po czym dotknij przycisku Start, aby rozpocząć rejestrowanie (zaleca się wybranie człowieka za obiekt docelowy zamiast budynku). Po zakończeniu fotografowania dron wraca do pierwotnej pozycji.
- Dotknij przycisku , aby uzyskać dostęp do krótkiego filmu albo oryginalnego filmu. Po pobraniu film można edytować lub udostępnić na portalach społecznościowych.

### Zamykanie funkcji QuickShots

Naciśnij raz przycisk Flight Pause/RTH albo naciśnij ikonę  w aplikacji DJI Fly, aby zamknąć funkcję QuickShots. Dron zawiśnie w miejscu.

Jeśli przypadkowo przesuniesz drążek sterowniczy, samolot zamknie funkcję QuickShots i zawiśnie w miejscu.



-  • Z funkcji QuickShots należy korzystać w miejscach, gdzie nie ma budynków ani innych przeszkód. Upewnij się, że na torze lotu nie ma ludzi, zwierząt ani innych przeszkód.
- Należy zwracać uwagę na przedmioty znajdujące się wokół drona i używać kontrolera zdalnego sterowania, aby uniknąć kolizji z dronem.
- NIE WOLNO korzystać z funkcji QuickShots w żadnej z następujących sytuacji:
- Gdy obiekt przez dłuższy czas jest zablokowany lub poza linią wzroku.
  - Gdy obiekt znajduje się w odległości większej niż 50 m od drona.
  - Gdy obiekt jest podobny pod względem koloru lub rzeźby do otoczenia.
  - Gdy obiekt unosi się w powietrzu.
  - Gdy obiekt szybko się porusza.
  - Kiedy oświetlenie jest skrajnie słabe (< 300 luksów) lub mocne (> 10 000 luksów).
- NIE WOLNO korzystać z funkcji QuickShots w miejscach, które znajdują się blisko budynków albo gdzie sygnał GNSS jest słaby. Tor lotu w takich miejscach byłby niestabilny.
- Pamiętaj, aby podczas korzystania z funkcji QuickShots przestrzegać lokalnych przepisów i regulacji dotyczących prywatności.

## Rejestrator lotu

Dane lotu, w tym telemetria lotu, informacje o stanie drona i inne parametry, są automatycznie zapisywane w wewnętrznym rejestratorze danych drona. Dostęp do danych można uzyskać za pomocą aplikacji DJI Assistant 2 (Consumer Drones Series).

## Śmigła

Istnieją dwa rodzaje śmigieł, które są przeznaczone do wirowania w różnych kierunkach. Oznaczenia wskazują, które śmigła powinny być przymocowane do poszczególnych silników. Dwie łopatki przymocowane do jednego silnika są takie same.

Śmigła	Oznaczone	Nieoznaczone
Ilustracja		
Pozycja montażu	Przymocuj do silników ramienia z oznaczeniami	Przymocuj do silników ramienia bez oznaczeń

### Mocowanie śmigieł

Śmigła z oznaczeniami powinny być przymocowane do silników ramion z oznaczeniami, a śmigła bez oznaczeń — do silników ramion bez oznaczeń. Do montażu śmigieł użyj śrubokręta dołączonego do drona. Upewnij się, że śmigła są dobrze przymocowane.

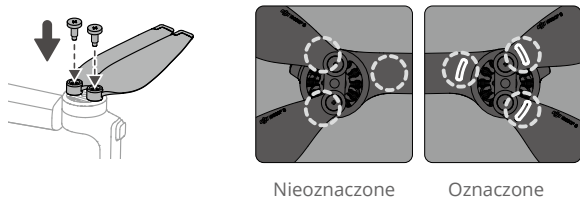

- ⚠ Do montażu śmigła należy używać wyłącznie śrubokręta dołączonego do drona. Użycie innych śrubokrętów może uszkodzić śruby.
- Podczas dokręcania upewnij się, że śruby są ustawione pionowo. Śruby nie powinny znajdować się pod kątem pochylonym do powierzchni montażowej. Po zakończeniu montażu sprawdź, czy śruby są wyrównane, i obróć śmigło, aby sprawdzić, czy nie występuje nieprawidłowy opór.

### Demontaż śmigieł

Za pomocą śrubokręta z zestawu z dronem poluzuj śruby i odłącz śmigła od silników.

- ⚠ Łopatkę śmigieł są ostre. Należy z nimi postępować ostrożnie.
- Śrubokręt jest potrzebny wyłącznie do montażu śmigieł. **NIE WOLNO** używać śrubokręta do demontażu drona.
- W przypadku pęknięcia śmigła należy zdemontować dwa śmigła i śruby na odpowiednim silniku i wyrzucić je. Należy użyć dwóch śmigieł z tego samego opakowania. **NIE WOLNO** mieszać ze śmigłami z innych opakowań.
- Należy stosować wyłącznie oficjalne śmigła marki DJI. **NIE WOLNO** mieszać różnych rodzajów śmigieł.
- W razie potrzeby kup dodatkowe śmigła.
- Każdorazowo przed lotem upewnij się, że śmigła i silniki są bezpiecznie zamocowane. Co 30 godzin czasu lotu (około 60 lotów) sprawdzaj, czy śruby na śmigłach są dokręcone.
- Przed każdym lotem upewnij się, że śmigła są w dobrym stanie. **NIE WOLNO** używać starych, wyszczerbionych ani polamanych śmigieł.
- Aby uniknąć obrażeń, należy trzymać się z dala od wirujących śmigieł lub silników ani nie dotykać ich.
- NIE WOLNO** ścisnąć ani zginać śmigieł podczas transportu lub przechowywania.
- Upewnij się, że silniki są zamontowane bezpiecznie i obracają się płynnie. Jeśli silnik się zatnie albo nie będzie obracać się płynnie, natychmiast sprowadź drona na ziemię.
- NIE WOLNO** próbować modyfikować konstrukcji silników.
- NIE WOLNO** dotykać ani pozwalać na styczność rąk czy innych części ciała z silnikami po locie, ponieważ mogą być gorące.
- NIE WOLNO** zastaniać żadnych otworów wentylacyjnych na silnikach lub korpusie drona.
- Upewnij się, że po włączeniu zasilania ESC brzmia prawidłowo.

### Inteligentny akumulator lotniczy

Dron DJI Mini 3 jest kompatybilny zarówno z akumulatorem DJI Mini 3 Pro Intelligent Flight Battery (BWX162-2453-7.38), jak i z akumulatorem DJI Mini 3 Pro Intelligent Flight Battery Plus (BWX162-3850-7.38).

DJI Mini 3 Pro Intelligent Flight Battery to akumulator 7,38 V, 2453 mAh. DJI Mini 3 Pro Intelligent Flight Battery Plus to akumulator 7,38 V, 3850 mAh. Oba akumulatory mają tę samą budowę i wymiary, ale różnią się wagą i pojemnością. Oba akumulatory są wyposażone w funkcję inteligentnego ładowania i rozładowywania.

### Właściwości akumulatora

1. Zrównoważone ładowanie: Podczas ładowania napięcie ogniw akumulatorowych jest automatycznie zrównoważone.
2. Funkcja automatycznego rozładowywania: Aby zapobiec puchnięciu, akumulator automatycznie rozładowuje się do 96% poziomu naładowania, gdy jest bezczynny przez jeden dzień, i około 60% poziomu naładowania, gdy jest bezczynny przez dziewięć dni. To normalne, że podczas rozładowywania akumulatora emitowane jest umiarkowane ciepło.
3. Zabezpieczenie przed przeładowaniem: Akumulator przestaje się ładować automatycznie po całkowitym naładowaniu.
4. Wykrywanie temperatury: W celu ochrony przed uszkodzeniem akumulator ładuje się jedynie wtedy, gdy temperatura mieści się w przedziale od 5 do 40°C. Ładowanie jest wstrzymywane automatycznie, jeśli temperatura akumulatora przekroczy podczas procesu ładowania 55°C.
5. Zabezpieczenie nadprądowe: Akumulator przestaje się ładować w przypadku wykrycia nadmiaru prądu.
6. Zabezpieczenie przed nadmiernym rozładowaniem: Rozładowywanie zatrzymuje się automatycznie, aby zapobiec nadmiernemu rozładowaniu, gdy akumulator nie jest używany. Zabezpieczenie przed nadmiernym rozładowaniem: nie jest włączone, kiedy akumulator jest używany.
7. Zabezpieczenie przed zwarciami: Zasilanie jest automatycznie odcinane w przypadku wykrycia zwarcia.
8. Zabezpieczenie przed uszkodzeniem ogniw akumulatorowych: W przypadku wykrycia uszkodzenia ogniwa akumulatorowego aplikacja DJI Fly wyświetla monit ostrzegawczy.
9. Tryb hibernacji: Jeśli napięcie ogniwa akumulatora jest niższe niż 3,0 V albo poziom naładowania akumulatora jest niższy niż 10%, akumulator przechodzi w tryb hibernacji, aby zapobiec nadmiernemu rozładowaniu. Aby wybudzić akumulator z hibernacji, należy go naładować.
10. Łączność: informacja o napięciu, pojemności i prądzie akumulatora jest przekazywana do drona.



- Przed przystąpieniem do użytkowania drona DJI Mini 3 należy zapoznać się z zasadami bezpieczeństwa i naklejkami na akumulatorze. Użytkownicy ponoszą pełną odpowiedzialność za wszelkie naruszenia wymogów bezpieczeństwa podanych na etykietach.
-



## Korzystanie z akumulatora

### Sprawdzanie poziomu naładowania akumulatora

Naciśnij przycisk zasilania raz, aby sprawdzić poziom naładowania akumulatora.

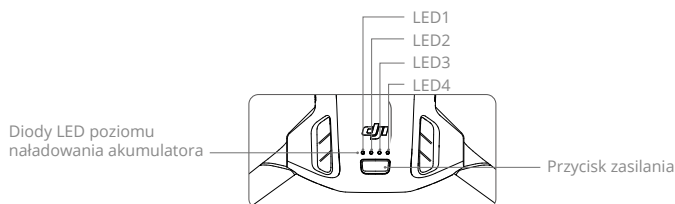

Diody LED poziomu naładowania akumulatora pokazują poziom naładowania akumulatora drona podczas ładowania i rozładowywania. Statusy diod LED opisano poniżej:

#### Diody LED poziomu naładowania akumulatora

● : Dioda LED świeci

⦿ : Dioda LED miga

○ : Dioda LED nie świeci

LED1	LED2	LED3	LED4	Poziom naładowania akumulatora
●	●	●	●	88–100%
●	●	●	⦿	75–87%
●	●	●	○	63–74%
●	●	⦿	○	50–62%
●	●	○	○	38–49%
●	⦿	○	○	25–37%
●	○	○	○	13–24%
⦿	○	○	○	1–12%

### Włączanie i wyłączanie zasilania

Naciśnij przycisk zasilania raz, a następnie naciśnij ponownie i przytrzymaj przez dwie sekundy, aby włączyć lub wyłączyć dron. Diody LED poziomu naładowania akumulatora wskazują poziom naładowania akumulatora, gdy dron jest włączony. Diody LED poziomu naładowania akumulatora wyłączają się, gdy dron jest wyłączony.

Gdy dron jest włączony, naciśnij przycisk zasilania jeden raz – cztery diody LED poziomu naładowania akumulatora będą migać przez trzy sekundy. Jeśli diody LED 3 i 4 migają jednocześnie bez naciśnięcia przycisku zasilania, oznacza to, że akumulator nie działa prawidłowo. Wyjmij akumulator z drona, włóż go ponownie i sprawdź, czy jest bezpiecznie zamocowany.

### Uwagi dotyczące niskich temperatur

- Pojemność akumulatora znacznie spada w przypadku lotów w niskich temperaturach od  $-10^{\circ}\text{C}$  do  $5^{\circ}\text{C}$ . Zaleca się zawieszenie drona na chwilę w miejscu w celu ogrzania akumulatora. Pamiętaj, aby przed startem całkowicie naładować akumulator.
- Akumulatorów nie można używać w skrajnie niskich temperaturach poniżej  $-10^{\circ}\text{C}$ .

3. Aby zapewnić optymalną wydajność akumulatora, należy utrzymywać temperaturę akumulatora powyżej 20°C.
4. Zmniejszona pojemność akumulatora w warunkach niskich temperatur zmniejsza odporność drona na prędkość wiatru. Należy latać ostrożnie.
5. Szczególnie ostrożnie należy latać na dużych wysokościach nad poziomem morza.

 • W zimnych miejscach należy włożyć akumulator do komory akumulatora i przed startem włączyć drona, aby się rozgrzał.

### Ładowanie akumulatora

Przed każdym użyciem należy całkowicie naładować akumulator. Zalecamy stosowanie ładowarki zapewnionej przez DJI, takiej jak DJI Mini 3 Pro Two-Way Charging Hub lub DJI 30W USB-C albo innych ładowarek z technologią USB Power Delivery. DJI Mini 3 Pro Two-Way Charging Hub i DJI 30W USB-C Charger to akcesoria opcjonalne. Więcej informacji można znaleźć w oficjalnym sklepie internetowym firmy DJI.

 • Przy ładowaniu akumulatora zamontowanego w dronie lub umieszczonego w koncentratorze DJI Mini 3 Pro Two-Way Charging Hub maksymalna obsługiwana moc ładowania wynosi 30 W.

### Korzystanie z koncentratora ładującego

Stosowany razem z ładowarką USB koncentrator ładujący DJI Mini 3 Pro Two-Way Charging Hub może ładować do trzech akumulatorów Intelligent Flight Battery lub Intelligent Flight Battery Plus, kolejno od wysokiego do niskiego poziomu mocy. W połączeniu z ładowarką DJI 30W USB-C, koncentrator ładujący może w pełni naładować jeden akumulator Intelligent Flight Battery w około 56 minut, a jeden akumulator Intelligent Flight Battery Plus w około 78 minut.

Gdy koncentrator ładujący jest podłączony do zasilania prądem przemiennym przez ładowarkę USB, użytkownicy mogą podłączyć do niego do ładowania zarówno akumulatory Intelligent Flight Battery, jak i urządzenie zewnętrzne (takie jak kontroler lub smartfon). Akumulatory będą domyślnie ładowane przed urządzeniem zewnętrznym. Jeśli koncentrator ładowania nie jest podłączony do zasilania prądem przemiennym, włóż akumulatory Intelligent Flight Battery do koncentratora i podłącz urządzenie zewnętrzne do portu USB, aby naładować urządzenie, używając akumulatorów Intelligent Flight Battery jako powerbanków. Szczegółowe informacje można znaleźć w podręczniku użytkownika koncentratora DJI Mini 3 Pro Two-Way Charging Hub.

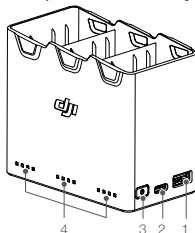

- |                           |                     |
|---------------------------|---------------------|
| 1. Port USB               | 3. Przycisk funkcji |
| 2. Port zasilania (USB-C) | 4. Diody LED stanu  |

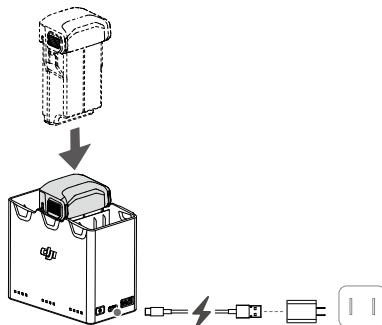

### Sposób ładowania

1. Włóż akumulatory do koncentratora ładującego, aż usłyszysz kliknięcie.
2. Podłącz koncentrator ładujący do gniazda zasilania (100–240 V, 50/60 Hz) za pomocą kabla USB-C i ładowarki DJI 30W USB-C lub innej ładowarki z układem USB Power Delivery.
3. Najpierw zostanie naładowany akumulator o najwyższym poziomie mocy. Reszta zostanie naładowana kolejno w zależności od poziomu mocy. Odpowiednie diody LED stanu wyświetlą stan ładowania (patrz tabela poniżej). Po całkowitym naładowaniu akumulatora odpowiednie diody LED zmienią kolor na zielony.

### Opisy diod LED stanu

Stan ładowania

Sposób migania	Opis
Diody LED stanu w matrycy migają kolejno (szybko)	Akumulator w odpowiednim porcie jest ładowany za pomocą ładowarki z funkcją Quick Charge.
Diody LED stanu w matrycy migają kolejno (powoli)	Akumulator w odpowiednim porcie akumulatora jest ładowany za pomocą standardowej ładowarki.
Diody LED stanu w matrycy świecą światłem ciągłym.	Akumulator w odpowiednim porcie akumulatora jest w pełni naładowany.
Wszystkie diody LED stanu migają kolejno	Nie włożono akumulatora.

### Poziom naładowania akumulatora

Każdy port akumulatora koncentratora ładującego ma odpowiedni układ diod LED stanu, od LED1 do LED4 (od lewej do prawej). Sprawdź poziom naładowania akumulatora, naciskając jeden raz przycisk funkcyjny. Statusy diod LED poziomu naładowania akumulatora są takie same, jak w dronie. Szczegółowe informacje można znaleźć w opisach i stanach diod LED poziomu naładowania akumulatora drona.

### Nieprawidłowy stan

Stan diod LED dla nieprawidłowości akumulatora jest taki sam, jak w dronie. Szczegółowe informacje można znaleźć w rozdziale Mechanizmy ochrony akumulatora.



- Do zasilania koncentratora ładującego zalecamy stosowanie ładowarki DJI 30W USB-C lub innych ładowarek z technologią USB Power Delivery.
- Temperatura otoczenia wpływa na prędkość ładowania. Ładowanie przebiega szybciej w dobrze wentylowanym środowisku w temperaturze 25°C.
- Koncentrator ładujący jest zgodny tylko z akumulatorami BWX162-2453-7.38 Intelligent Flight Battery oraz BWX162-3850-7.38 Intelligent Flight Battery Plus. **NIE WOLNO** używać koncentratora ładującego z innymi modelami akumulatorów.
- Podczas użytkowania umieść koncentrator ładujący na płaskiej i stabilnej powierzchni. Upewnij się, że urządzenie jest odpowiednio izolowane, aby zapobiec zagrożeniom pożarowym.
- **NIE** dotykaj metalowych zacisków na koncentratorze ładującym.
- Metalowe zaciski należy czyścić czystą, suchą szmatką, jeśli nagromadził się widoczny osad.

## Korzystanie z ładowarki

1. Upewnij się, że akumulator prawidłowo włożono do drona.
2. Podłącz ładowarkę USB do źródła zasilania (100–240 V, 50/60 Hz). W razie potrzeby należy użyć adaptera zasilania.
3. Podłącz ładowarkę USB do portu ładowania w dronie za pomocą kabla USB-C.
4. Diody LED poziomu naładowania akumulatora pokazują aktualny poziom naładowania akumulatora podczas ładowania.
5. Akumulator jest całkowicie naładowany, gdy świecą się wszystkie diody LED poziomu naładowania akumulatora. Po zakończeniu ładowania wyjmij ładowarkę.

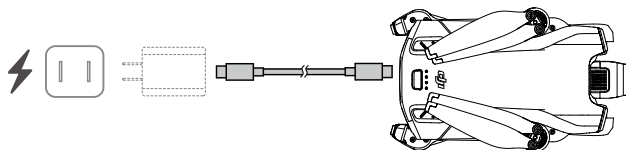

- Akumulator nie może być ładowany, jeśli dron jest włączony.
- Maksymalne napięcie ładowania dla portu ładowania drona wynosi 15 V.
- **NIE WOLNO** ładować inteligentnego akumulatora lotniczego od razu po locie, ponieważ jego temperatura może być zbyt wysoka. Przed ładowaniem odczekaj, aż akumulator ostygnie do temperatury pokojowej.
- Ładowarka przerywa ładowanie akumulatora, jeżeli temperatura ogniwa akumulatorowego nie mieści się w zakresie roboczym od 5 do 40°C. Idealna temperatura ładowania wynosi od 22 do 28°C.
- Pełne ładowanie akumulatora należy przeprowadzać co najmniej raz na trzy miesiące w celu utrzymania jego dobrej kondycji. Zalecamy stosowanie ładowarki DJI 30W USB-C lub innych ładowarek z technologią USB Power Delivery.



- W przypadku korzystania z ładowarki DJI 30W USB-C czas ładowania akumulatora Intelligent Flight Battery Mini 3 Pro wynosi około 1 godziny i 4 minut, a akumulatora Intelligent Flight Battery Plus Mini 3 Pro około 1 godziny i 41 minut.
- Ze względów bezpieczeństwa podczas transportu należy utrzymywać akumulatory na niskim poziomie naładowania. Przed transportem zalecamy rozładowywanie akumulatora do poziomu 30% lub niższego.

Poniższa tabela przedstawia poziom naładowania akumulatora za pomocą diod LED stanu.

LED1	LED2	LED3	LED4	Poziom naładowania akumulatora
				1–50%
				51–75%
				76–99%
				100%



- Częstotliwość migania diod LED poziomu naładowania akumulatora różni się w zależności od używanej ładowarki USB. Jeśli prędkość ładowania jest szybka, diody LED poziomu naładowania akumulatora będą szybko migać.
- Jeśli akumulator nie jest prawidłowo włożony do drona, diody LED 3 i 4 migają jednocześnie. Włóż z powrotem akumulator i upewnij się, że jest bezpiecznie zamontowany.
- Cztery diody LED migają jednocześnie, sygnalizując uszkodzenie akumulatora.

## Mechanizmy zabezpieczające akumulator

Diody LED akumulatora mogą wyświetlać powiadomienia o ochronie akumulatora wywołane nieprawidłowymi warunkami ładowania.

Mechanizmy zabezpieczające akumulator					
LED1	LED2	LED3	LED4	Sposób migania	Stan
○	●	○	○	Dioda LED2 miga dwa razy na sekundę	Wykryto przetężenie
○	●	○	○	Dioda LED2 miga trzy razy na sekundę	Wykryto zwarcie
○	○	●	○	Dioda LED3 miga dwa razy na sekundę	Wykryto przeładowanie
○	○	●	○	Dioda LED3 miga trzy razy na sekundę	Wykryto ładowarkę o zbyt wysokim napięciu
○	○	○	●	Dioda LED4 miga dwa razy na sekundę	Temperatura ładowania jest zbyt niska
○	○	○	●	Dioda LED4 miga trzy razy na sekundę	Temperatura ładowania jest zbyt wysoka

W przypadku aktywacji mechanizmów zabezpieczających akumulator, aby wznowić ładowanie, należy odłączyć akumulator od ładowarki, a następnie podłączyć go ponownie. Jeśli temperatura ładowania jest nieprawidłowa, poczekaj, aż powróci do normy, a akumulator automatycznie wznowi ładowanie bez konieczności odłączania i ponownego podłączenia ładowarki.

## Wkładanie inteligentnego akumulatora lotniczego

Włóż akumulator Intelligent Flight Battery lub Intelligent Flight Battery Plus do komory akumulatora w dronie. Sprawdź, czy akumulator włożono i dało się usłyszeć dźwięk kliknięcia potwierdzający, że klamry akumulatora dobrze go złapały.

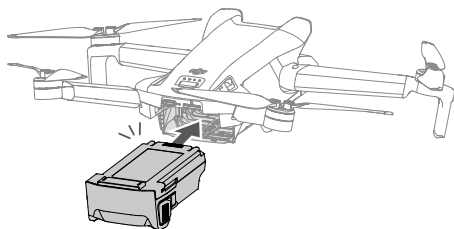

- ⚠ • Sprawdź, czy akumulator włożono i dało się usłyszeć dźwięk kliknięcia. NIE uruchamiaj drona, gdy akumulator nie jest bezpiecznie zamontowany, ponieważ słaba styczność między akumulatorem a dronem może być groźna.

## Wymywanie inteligentnego akumulatora lotniczego

Naciśnij teksturowaną część sprzączki akumulatora z boku akumulatora, aby wyjąć go z komory.

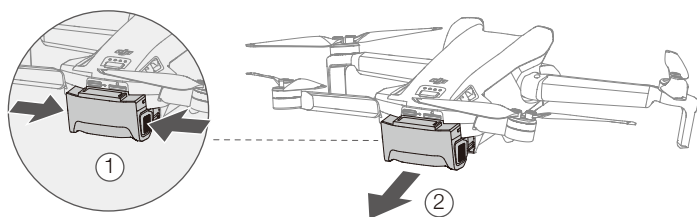

- NIE WOLNO wkładać ani wyjmować akumulatora, gdy dron jest włączony.
  - Upewnij się, że akumulator jest dobrze zamontowany.
-

### Gimbal i kamera

#### Charakterystyka gimbalu

3-osiowy gimbal drona DJI Mini 3 zapewnia stabilność kamery, umożliwiając robienie wyraźnych i stabilnych zdjęć oraz filmów przy dużej prędkości lotu. Gimbal ma zakres nachyleń od  $-90^\circ$  do  $+60^\circ$  oraz dwa kąty przechylenia:  $-90^\circ$  (układ pionowy) i  $0^\circ$  (układ poziomy).

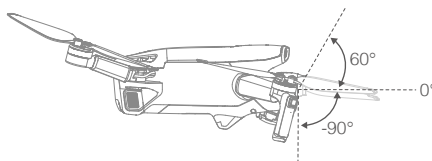

Za pomocą pokrętki gimbalu na kontrolerze zdalnego sterowania można sterować nachyleniem kamery. Można również to zrobić z widoku kamery w aplikacji DJI Fly. Naciskaj ekran, aż pojawi się pasek regulacji, i przeciągaj w górę i w dół, aby sterować nachyleniem kamery. Dotknij w aplikacji DJI Fly przełącznika trybu poziomego/pionowego, aby przełączyć się między dwoma kątami przechylenia gimbalu. Po włączeniu trybu pionowego oś nachylenia zostanie obrócona do  $-90^\circ$ , a po włączeniu trybu poziomego — z powrotem do  $0^\circ$ .

#### Tryb gimbal

Dostępne są dwa tryby pracy gimbalu. Tryby pracy można przełączać w aplikacji DJI Fly.

Tryb śledzenia: Kąt pomiędzy orientacją gimbalu a przodem drona pozostaje stały przez cały czas. Użytkownicy mogą regulować nachylenie gimbalu. Ten tryb jest odpowiedni do wykonywania zdjęć nieruchomych.

Tryb FPV: Gdy dron leci do przodu, gimbal synchronizuje się z ruchem drona, aby zapewnić realistyczne wrażenia z lotu.



- Przed startem upewnij się, że nie ma naklejek ani żadnych przedmiotów na gimbalu. Gdy dron jest włączony, NIE stukaj ani nie uderzaj gimbalu. Aby zabezpieczyć gimbalu, należy startować z otwartego i płaskiego terenu.
- Elementy precyzyjne w gimbalu mogą ulec uszkodzeniu podczas zderzenia lub uderzenia, co może spowodować nieprawidłowe funkcjonowanie gimbalu.
- Zapobiegaj przedostawaniu się pyłu lub piasku do gimbalu, szczególnie do silników gimbalu.
- Silnik gimbalu może przejść w tryb ochrony w następujących sytuacjach: a. Dron znajduje się na nierównym podłożu lub gimbal jest zablokowany przez przeszkodę. b. Na gimbal oddziałuje nadmierna siła zewnętrzna, na przykład podczas zderzenia.
- NIE WOLNO wywierać siły zewnętrznej na gimbal po jego włączeniu. NIE WOLNO wywierać dodatkowego obciążenia użytkowego na gimbal, ponieważ może to spowodować nieprawidłowe funkcjonowanie gimbalu lub nawet doprowadzić do trwałego uszkodzenia silnika.
- Przed włączeniem zasilania drona upewnij się, że osłona gimbalu została zdjęta. Pamiętaj, aby zamontować ochroniacz gimbalu, gdy dron nie jest używany.
- Latanie w gęstej mgłę lub w chmurach może spowodować, że gimbal będzie mokry, co może prowadzić do chwilowej awarii. Gimbal odzyska pełną sprawność po wyschnięciu.

### Kamera

DJI Mini 3 wykorzystuje matrycę CMOS 1/1,3". Przysłona kamery to F1.7, która pozwala na nagrywanie od 1 m do nieskończoności.

Aparat DJI Mini 3 może wykonywać zdjęcia w rozdzielczości 12MP i obsługuje tryby wykonywania zdjęć Single, AEB, Timed Shot i Panorama. Obsługuje również nagrywanie filmów 4K.



- Upewnij się, że temperatura i wilgotność są odpowiednie dla kamery podczas użytkowania i przechowywania.
  - Do czyszczenia obiektywu należy używać specjalnych środków czyszczących, aby uniknąć ich uszkodzenia albo pogorszenia jakości obrazu.
  - NIE WOLNO zasłaniać żadnych otworów wentylacyjnych w kamerze, ponieważ generowane ciepło może uszkodzić urządzenie i spowodować urazy u użytkownika.
- 

### Przechowywanie zdjęć i filmów

Dron DJI Mini 3 obsługuje karty microSD do przechowywania zdjęć i filmów. Ze względu na szybkość odczytu i zapisu danych wideo o wysokiej rozdzielczości, wymagana jest karta microSD klasy UHS-I Speed Grade 3 lub lepsza. Więcej informacji na temat zalecanych kart microSD podano w sekcji Dane techniczne.

Bez karty microSD włożonej do gniazda w dronie:

- Korzystając z kontrolera zdalnego sterowania DJI RC-N1, użytkownik może nadal robić pojedyncze zdjęcia lub nagrywać filmy w rozdzielczości 720p. Plik zostanie zapisany na urządzeniu mobilnym.
  - Korzystając z kontrolera zdalnego sterowania DJI RC, użytkownik nie może robić zdjęć ani nagrywać filmów. Należy włożyć zalecaną kartę microSD do gniazda karty microSD w dronie.
- 



- NIE wyjmuj karty microSD z drona, gdy jest on włączony. Może to spowodować jej uszkodzenie.
  - Przed użyciem sprawdź ustawienia kamery, aby upewnić się, że są one prawidłowo skonfigurowane.
  - Przed wykonaniem ważnych zdjęć lub filmów wykonaj kilka zdjęć, aby sprawdzić, czy kamera działa prawidłowo.
  - Zdjęć ani filmów nie można przesyłać z karty microSD w dronie przy użyciu aplikacji DJI Fly, jeśli dron jest wyłączony.
  - Pamiętaj, aby prawidłowo wyłączyć drona. W przeciwnym razie parametry kamery nie zostaną zapisane, a nagrane filmy mogą zostać uszkodzone. Firma DJI nie ponosi odpowiedzialności za jakiegokolwiek straty spowodowane przez zdjęcia lub filmy zapisane w sposób uniemożliwiający ich maszynowe odczytanie.
-



# Kontroler zdalnego sterowania

---

W tej części znajduje się opis funkcji kontrolera zdalnego sterowania oraz instrukcje dotyczące sterowania dronem i kamerą.

# Kontroler zdalnego sterowania

## DJI RC

Kontroler zdalnego sterowania DJI RC stosowany z dronem DJI Mini 3 realizuje transmisję wideo w technologii OcuSync 2.0 i działa w pasmach częstotliwości 2,4 GHz i 5,8 GHz. Kontroler jest w stanie automatycznie wybrać najlepszy kanał transmisji i może przesyłać widok na żywo o rozdzielczości 720p 30 kl./s HD z drona do kontrolera z odległości do 10 km (zgodnie ze standardami FCC, przy pomiarze w otwartej przestrzeni pozbawionej zakłóceń).

Kontroler DJI RC ma również ekran 5,5 cala (o rozdzielczości 1920 × 1080 pikseli) oraz szeroką gamę elementów sterujących i przycisków programowalnych umożliwiającą użytkownikom łatwą kontrolę nad dronem i zdalną zmianę jego ustawień. Wbudowany akumulator 5200 mAh o mocy 18,72 Wh zapewnia kontrolerowi maksymalny czas pracy wynoszący cztery godziny. Kontroler DJI RC ma wiele innych funkcji, takich jak Wi-Fi, obsługa systemów nawigacji (GPS+BEIDOU+GALILEO), Bluetooth, wbudowane głośniki, odłączane drążki sterownicze i pamięć microSD.

## Korzystanie z kontrolera zdalnego sterowania

### Włączanie i wyłączenie zasilania

Naciśnij przycisk zasilania raz, aby sprawdzić aktualny poziom naładowania akumulatora.

Naciśnij raz, po czym jeszcze raz i przytrzymaj, aby włączyć lub wyłączyć zasilanie kontrolera zdalnego sterowania.

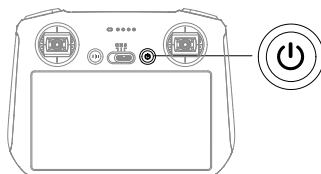

### Ładowanie akumulatora

Użyj kabla USB-C, aby podłączyć ładowarkę USB do portu USB-C kontrolera zdalnego sterowania. Akumulator do pełnego naładowania wymaga ok. 1 godziny i 30 minut przy maksymalnej mocy ładowania 15 W (5 V / 3 A).

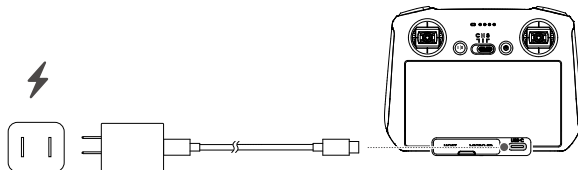

- Zalecamy stosowanie ładowarki z technologią USB Power Delivery.

## Sterowanie gimbałem i kamerą

**Przycisk Ostrość/migawka:** Naciśnij przycisk do połowy, aby ustawić ostrość, i do końca, aby zrobić zdjęcie.

**Przycisk Nagrywanie:** Naciśnij raz, aby rozpocząć albo zatrzymać nagrywanie.

**Pokrętło sterowania kamerą:** Zmiana powiększenia.

**Pokrętło gimbała:** Służy do sterowania nachyleniem gimbała.

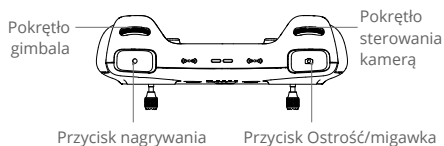

## Sterowanie dronem

Drażki sterownicze sterują orientacją (dżwążek obrotu) drona, ruchami do przodu/do tyłu (dżwążek pochyłu), pułapem (dżwążek przepustnicy) oraz ruchami w lewo/w prawo (dżwążek przechyłowy). Tryb dżwążka sterowniczego określa funkcję każdego ruchu dżwążka sterowniczego. Dostępne są trzy fabrycznie zaprogramowane tryby (Tryb 1, Tryb 2 i Tryb 3), a w aplikacji DJI Fly można skonfigurować tryby niestandardowe.

### Tryb 1

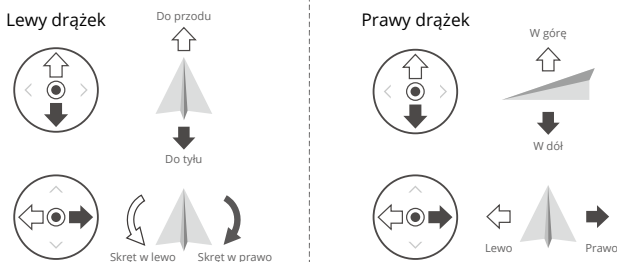

### Tryb 2

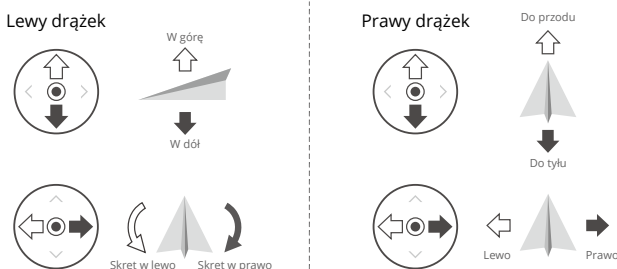

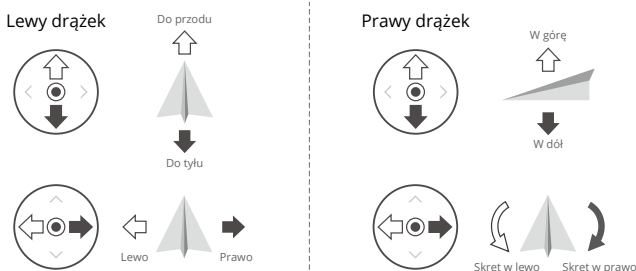

### Tryb 3

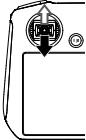
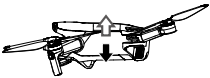
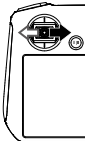
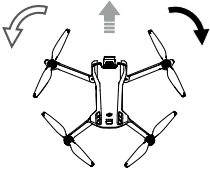
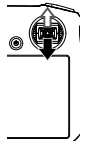

Domyślnym trybem sterowania włączonym w kontrolerze zdalnego sterowania jest Tryb 2. W niniejszej instrukcji do ilustracji sposobu użycia drążka sterowniczego jako przykład wykorzystano Tryb 2.

- **Drążek neutralny/ punkt środkowy:** Drążki sterownicze są na środku.
- **Poruszanie drążkami sterowniczymi:** Drążek sterowniczy jest popychany od pozycji centralnej.

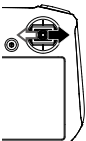
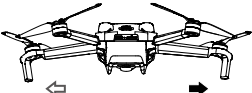
Kontroler zdalnego sterowania (Tryb 2)	Dron (← wskazuje kierunek dziobu)	Uwagi
		<p><b>Drążek przepustnicy:</b> Przesuwanie lewego drążka w górę lub w dół zmienia pułap drona. Popchnij drążek w górę, aby podwyższyć lot, i w dół, aby obniżyć lot. Im bardziej drążek jest odsuwany od pozycji centralnej, tym szybciej dron zmienia pułap. Drążek zawsze należy popychać delikatnie, aby zapobiec nagłym i nieoczekiwanym zmianom pułapu.</p>
		<p><b>Drążek odchyłowy:</b> Przesuwanie lewego drążka w lewo lub w prawo steruje orientacją drona. Popchnij drążek w lewo, aby obrócić drona w kierunku przeciwnym do ruchu wskazówek zegara, i w prawo, aby obrócić drona w kierunku zgodnym z ruchem wskazówek zegara. Im bardziej drążek jest odsuwany od pozycji centralnej, tym szybciej dron się obraca.</p>
		<p><b>Drążek pochyłowy:</b> Przesuwanie prawego drążka w górę i w dół zmienia pochylenie drona. Popchnij drążek w górę, aby lecieć do przodu, i w dół, aby lecieć do tyłu. Im bardziej drążek jest odsuwany od pozycji centralnej, tym szybciej dron się porusza.</p>
		<p><b>Drążek przechyłowy:</b> Przesuwanie prawego drążka w lewo lub w prawo zmienia przechylenie drona. Popchnij drążek w lewo, aby lecieć w lewo, i w prawo, aby lecieć w prawo. Im bardziej drążek jest odsuwany od pozycji centralnej, tym szybciej dron się porusza.</p>

## Przełącznik trybu lotu

Przestawiaj przełącznik, aby wybrać żądany tryb lotu.

Położenie	Tryb lotu
S	Tryb Sport
N	Tryb Normal
C	Tryb Cine

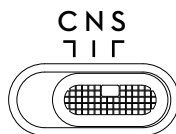

## Przycisk Flight Pause/RTH

Naciśnij raz, aby dron zahamował i zawisł w miejscu. Naciśnij i przytrzymaj przycisk, aż kontroler zdalnego sterowania wyda dźwięk, aby rozpocząć procedurę RTH. Dron wróci do ostatniego zarejestrowanego punktu startu. Naciśnij ten przycisk ponownie, aby odwołać procedurę RTH i odzyskać kontrolę nad dronem.

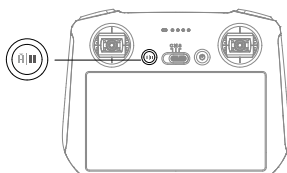

## Przyciski programowalne

Przejdź do pozycji System Settings (Ustawienia systemowe) w aplikacji DJI Fly, a następnie wybierz opcję Control (Sterowanie), aby dostosować funkcję przycisków programowalnych C1 i C2.

## Opis diod LED stanu i wskaźników LED poziomu naładowania akumulatora

### Dioda LED stanu

Sposób migania	Opis
—	Świeci na czerwono Odłączono od drona
.....	Miga na czerwono Niski poziom naładowania akumulatora w dronie
—	Świeci na zielono Połączono z dronem
.....	Miga na niebiesko Kontroler zdalnego sterowania łączy się z dronem
—	Świeci ciągle na żółto Aktualizacja oprogramowania sprzętowego nie powiodła się
—	Świeci na niebiesko Aktualizacja oprogramowania sprzętowego udana
.....	Miga na żółto Poziom naładowania akumulatora kontrolera zdalnego sterowania jest niski
.....	Miga na cyjanowo Drażki sterownicze niewycelowane

## Diody LED poziomu naładowania akumulatora

Sposób migania				Poziom naładowania akumulatora
				75%~100%
				50%~75%
				25%~50%
				1%~25%

## Alert kontrolera zdalnego sterowania

W przypadku błędu lub ostrzeżenia kontroler zdalnego sterowania wydaje dźwięki. Uważaj na pojawiające się na ekranie dotykowym lub w aplikacji DJI Fly monity. Przesuń w dół od góry i wybierz opcję Mute (Wycisz), aby wyłączyć wszystkie alerty, lub przesuń pasek głośności na 0, aby wyłączyć niektóre z nich.

Podczas procedury RTH kontroler zdalnego sterowania emituje alert dźwiękowy. Alertu RTH nie można anulować. Kontroler zdalnego sterowania emituje alert dźwiękowy, gdy poziom naładowania akumulatora kontrolera jest niski (od 6 do 10%). Alert niskiego poziomu naładowania akumulatora można anulować, naciskając przycisk zasilania. Alertu krytycznego poziomu naładowania akumulatora emitowanego przy naładowaniu akumulatora poniżej 5% nie można anulować.

## Strefa optymalnej transmisji

Sygnał pomiędzy dronem a kontrolerem zdalnego sterowania jest najbardziej niezawodny, gdy kontroler jest ustawiony względem drona w sposób przedstawiony poniżej.

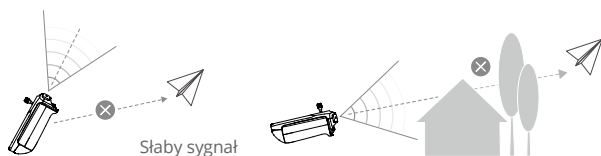
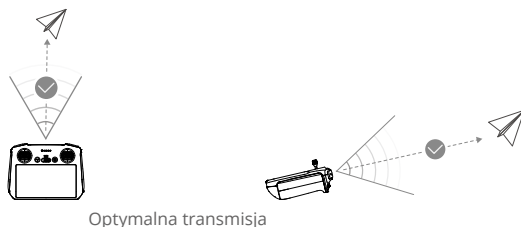

- **NIE WOLNO** używać innych urządzeń bezprzewodowych działających na tej samej częstotliwości co kontroler zdalnego sterowania. W przeciwnym razie kontroler zdalnego sterowania narażony będzie na zakłócenia.
- Jeśli sygnał transmisji będzie słaby podczas lotu, w aplikacji DJI Fly wyświetli się monit. Ustaw kontroler tak, aby ustawić dron w optymalnym zasięgu transmisji.

### Nawiązywanie łączności z kontrolerem zdalnego sterowania

Kontroler zdalnego sterowania kupiony w zestawie z dronem jest z nim łączony przed dostawą. W razie zakupu w inny sposób, wykonaj poniższe kroki, aby połączyć kontroler z dronem.

1. Włącz zasilanie drona i kontrolera zdalnego sterowania.
2. Uruchoom aplikację DJI Fly.
3. W widoku kamery naciśnij ikonę ●●● i wybierz kolejno pozycje Control (Sterowanie) i Pair to Aircraft (Sparuj z dronem).
4. Naciśnij i przytrzymaj przycisk zasilania drona przez ponad cztery sekundy. Dron wyemituje jeden sygnał dźwiękowy, gdy będzie gotowy do łączenia. Po pomyślnym połączeniu dron wyemituje dwa sygnały dźwiękowe, a diody LED poziomu naładowania kontrolera będą świecić światłem ciągłym.

- 
- ☀️ • Podczas łączenia dopilnuj, aby kontroler zdalnego sterowania znajdował się nie dalej niż 0,5 m od drona.
  - Kontroler zdalnego sterowania automatycznie odłączy się od drona, jeżeli nowy kontroler zdalnego sterowania zostanie podłączony do tego samego drona.
  - Aby zapewnić optymalną transmisję wideo, wyłącz Bluetooth i Wi-Fi w kontrolerze zdalnego sterowania.

- 
- ⚠️ • Ładuj do końca kontroler zdalnego sterowania przed każdym lotem. Kontroler zdalnego sterowania emituje alert dźwiękowy, gdy poziom naładowania akumulatora jest niski.
  - Jeśli kontroler zdalnego sterowania jest włączony i nie jest używany przez pięć minut, rozlega się alert. Po 6 minutach kontroler automatycznie się wyłącza. Przesuń drążek sterowniczy albo naciśnij dowolny przycisk, aby anulować alert.
  - Pełne ładowanie akumulatora należy przeprowadzać co najmniej raz na trzy miesiące w celu utrzymania jego dobrej kondycji.

### Obsługa ekranu dotykowego

#### Strona główna

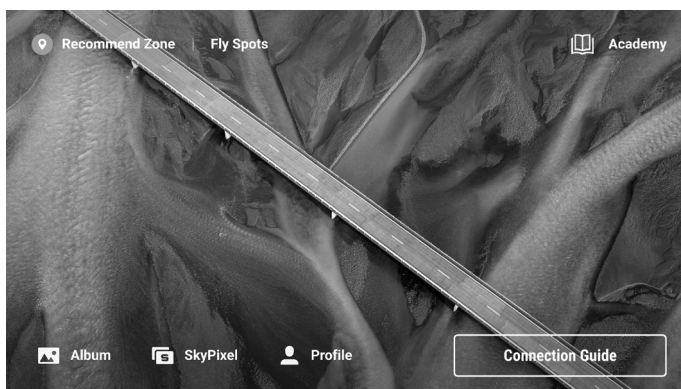

## Obsługa

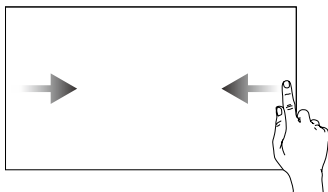

Przesuń od lewej lub prawej strony do środka ekranu, aby powrócić do poprzedniego ekranu.

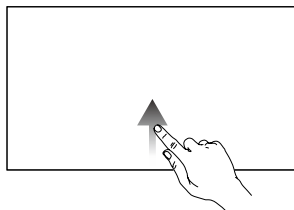

Przesuń w górę od dołu ekranu, aby wrócić do aplikacji DJI Fly.

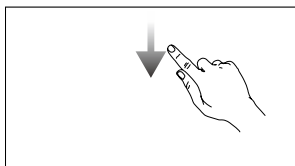

Przesuń w dół od góry ekranu, aby utworzyć pasek stanu w aplikacji DJI Fly. Pasek stanu wyświetla godzinę, poziom sygnału Wi-Fi, poziom naładowania akumulatora kontrolera zdalnego sterowania itd.

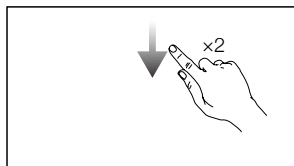

Przesuń dwa razy w dół od góry ekranu, aby otworzyć w aplikacji DJI Fly obszar Quick Settings (Szybkie ustawienia).

## Szybkie ustawienia

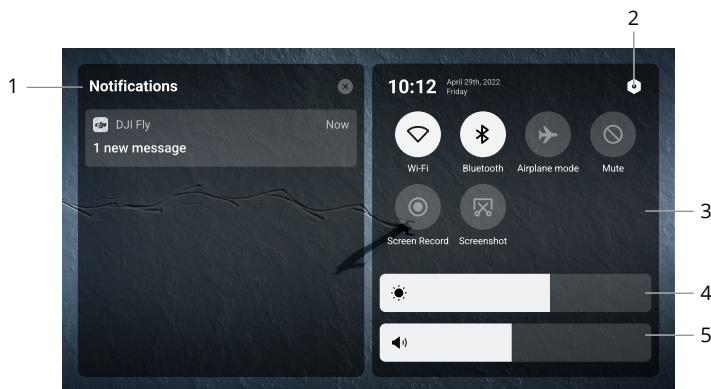

### 1. Powiadomienia







Dotknij, aby sprawdzić powiadomienia systemowe.



### 2. Ustawienia systemowe

Dotknij, aby uzyskać dostęp do ustawień systemu i skonfigurować Bluetooth, głośność, sieć itp. Można również zapoznać się z Przewodnikiem, aby dowiedzieć się więcej o elementach sterujących i diodach LED stanu.

### 3. Skróty

- : Dotknij, aby włączyć lub wyłączyć Wi-Fi. Przytrzymaj, aby wprowadzić ustawienia i połączyć się z siecią Wi-Fi lub dodać sieć Wi-Fi.
- : Dotknij, aby włączyć lub wyłączyć Bluetooth. Przytrzymaj, aby wprowadzić ustawienia i połączyć się z pobliskimi urządzeniami Bluetooth.
- : Dotknij, aby włączyć tryb samolotowy. Wi-Fi i Bluetooth zostaną wyłączone.
- : Dotknij, aby wyłączyć powiadomienia systemowe i wyłączyć wszystkie alerty.
- : Dotknij, aby rozpocząć nagrywanie ekranu. Funkcja ta będzie dostępna dopiero po włożeniu karty microSD do gniazda microSD w kontrolerze zdalnego sterowania.
- : Dotknij, aby wykonać rzut ekranu. Funkcja ta będzie dostępna dopiero po włożeniu karty microSD do gniazda microSD w kontrolerze zdalnego sterowania.

### 4. Regulacja jasności

Przesuń pasek, aby zmienić jasność ekranu.

### 5. Regulacja głośności

Przesuń pasek, aby dostosować głośność.

## Funkcja zaawansowana

### Kalibracja kompasu

Kompas może wymagać kalibracji po użyciu kontrolera zdalnego sterowania w obszarach z zakłóceniami elektromagnetycznymi. Jeśli kompas kontrolera zdalnego sterowania wymaga kalibracji, pojawi się monit ostrzegawczy. Dotknij monitu ostrzegawczego, aby rozpocząć kalibrację. W innych przypadkach, aby skalibrować kontroler zdalnego sterowania, należy wykonać poniższe czynności.

1. Włącz kontroler zdalnego sterowania i wejdź do obszaru Quick Settings (Szybkie ustawienia).
2. Dotknij , aby wejść do ustawień systemowych. Przewiń ekran w dół i dotknij opcji Compass (Kompas).
3. Aby skalibrować kompas, postępuj zgodnie z wyświetlanymi na ekranie instrukcjami.
4. Po pomyślnym zakończeniu kalibracji zostanie wyświetlony monit.

### DJI RC-N1

Kontroler DJI RC-N1 współpracujący z dronem DJI Mini 3 oferuje technologię transmisji wideo OcuSync 2.0 działającą w dwóch częstotliwościach (2,4 GHz i 5,8 GHz), opcję automatycznego wyboru najlepszego kanału transmisji i możliwość przesyłania widoku na żywo o rozdzielczości 720p 30 kl./s HD z drona do aplikacji DJI Fly w urządzeniu mobilnym (pod warunkiem odpowiedniej wydajności urządzenia) z odległości do 10 km (zgodnie ze standardami FCC, przy pomiarze w otwartej przestrzeni pozbawionej zakłóceń). Użytkownicy mogą w tym zakresie sterować dronem i łatwo zmieniać ustawienia. Wbudowany akumulator ma pojemność 5200 mAh, moc 18,72 Wh i maksymalny czas pracy 6 godzin. Kontroler zdalnego sterowania automatycznie ładuje urządzenia mobilne z systemem Android z szybkością ładowania 500 mA przy 5 V. Ładowanie urządzeń z systemem iOS jest domyślnie wyłączone. Aby ładować urządzenia z systemem iOS, przy każdym włączeniu kontrolera upewnij się, że funkcja ładowania została włączona w aplikacji DJI Fly.

### Włączanie i wyłączanie zasilania

Naciśnij przycisk zasilania raz, aby sprawdzić aktualny poziom naładowania akumulatora. Jeśli poziom naładowania akumulatora jest zbyt niski, naładuj go przed użyciem.

Naciśnij raz, po czym jeszcze raz i przytrzymaj przez dwie sekundy, aby włączyć lub wyłączyć zasilanie kontrolera zdalnego sterowania.

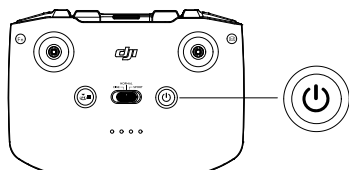

### Ładowanie akumulatora

Użyj kabla USB-C, aby podłączyć ładowarkę USB do portu USB-C kontrolera zdalnego sterowania.

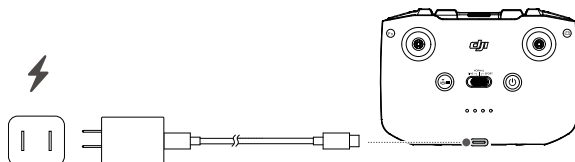

### Sterowanie gimbalem i kamerą

**Przycisk migawki/nagrywania:** Naciśnij raz, aby wykonać zdjęcie lub rozpocząć/zatrzymać nagrywanie.

**Przełącznik foto/wideo:** Naciśnij raz, aby przełączać między trybami foto i wideo.

**Pokrętło gimbała:** Służy do sterowania nachyleniem gimbała.

Naciśnij i przytrzymaj ten przycisk programowalny, aby za pomocą pokrętła gimbała powiększyć lub pomniejszyć obraz.

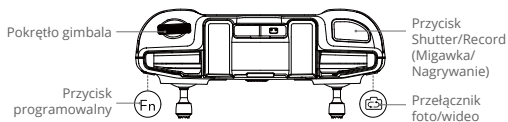

## Sterowanie dronem

Drażki sterownicze sterują orientacją (drażek obrotu) drona, ruchami do przodu/do tyłu (drażek pochyłu), pułapem (drażek przepustnicy) oraz ruchami w lewo/w prawo (drażek przechyłowy). Tryb drążka sterowniczego określa funkcję każdego ruchu drążka sterowniczego. Dostępne są trzy fabrycznie zaprogramowane tryby (Tryb 1, Tryb 2 i Tryb 3), a w aplikacji DJI Fly można skonfigurować tryby niestandardowe.

### Tryb 1

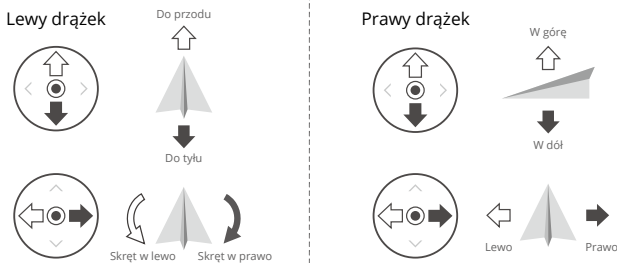

### Tryb 2

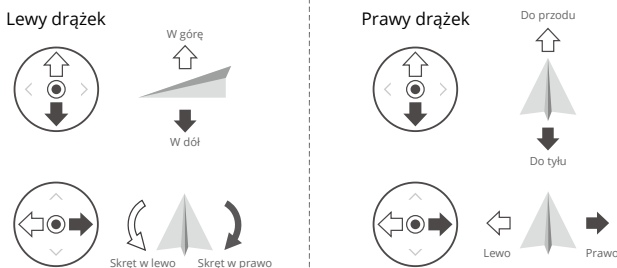



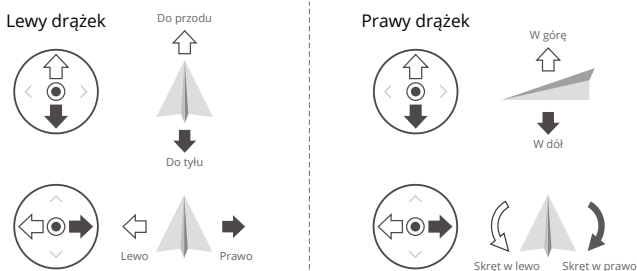

### Tryb 3

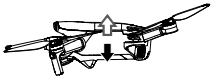
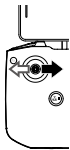
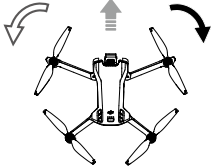

Domyślnym trybem sterowania włączonym w kontrolerze zdalnego sterowania jest Tryb 2. W niniejszej instrukcji do ilustracji sposobu użycia drążka sterowniczego jako przykład wykorzystano Tryb 2.

 **Drążek neutralny/ punkt środkowy:** Drążki sterownicze są na środku.

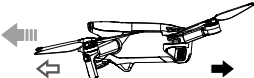
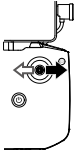
**Poruszanie drążkiem sterowniczym:** Drążek sterowniczy jest popychany od pozycji centralnej.

Kontroler zdalnego sterowania (Tryb 2)	Dron (← wskazuje kierunek dziobu)	Uwagi
		<p><b>Drążek przepustnicy:</b> Przesuwanie lewego drążka w górę lub w dół zmienia pułap drona. Popchnij drążek w górę, aby podwyższyć lot, i w dół, aby obniżyć lot. Im bardziej drążek jest odsuwany od pozycji centralnej, tym szybciej dron zmienia pułap. Drążek zawsze należy popychać delikatnie, aby zapobiec nagłym i nieoczekiwanym zmianom pułapu.</p>
		<p><b>Drążek odchyłowy:</b> Przesuwanie lewego drążka w lewo lub w prawo steruje orientacją drona. Popchnij drążek w lewo, aby obrócić drona w kierunku przeciwnym do ruchu wskazówek zegara, i w prawo, aby obrócić drona w kierunku zgodnym z ruchem wskazówek zegara. Im bardziej drążek jest odsuwany od pozycji centralnej, tym szybciej dron się obraca.</p>
		<p><b>Drążek pochyłowy:</b> Przesuwanie prawego drążka w górę i w dół zmienia pochylenie drona. Popchnij drążek w górę, aby lecieć do przodu, i w dół, aby lecieć do tyłu. Im bardziej drążek jest odsuwany od pozycji centralnej, tym szybciej dron się porusza.</p>
		<p><b>Drążek przechyłowy:</b> Przesuwanie prawego drążka w lewo lub w prawo zmienia przechylenie drona. Popchnij drążek w lewo, aby lecieć w lewo, i w prawo, aby lecieć w prawo. Im bardziej drążek jest odsuwany od pozycji centralnej, tym szybciej dron się porusza.</p>

### Przełącznik trybu lotu

Przestawiaj przełącznik, aby wybrać żądany tryb lotu.

Położenie	Tryb lotu
Sport	Tryb Sport
Normal	Tryb Normal
Cine	Tryb Cine



### Przycisk Flight Pause/RTH

Naciśnij raz, aby dron zahamował i zawisł w miejscu. Naciśnij i przytrzymaj przycisk, aż kontroler zdalnego sterowania wyda dźwięk, aby rozpocząć procedurę RTH. Dron powróci do ostatniego zarejestrowanego punktu startu. Naciśnij ten przycisk ponownie, aby odwołać procedurę RTH i odzyskać kontrolę nad dronem.

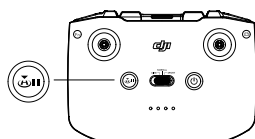

### Przycisk programowalny

Przejdź do pozycji System Settings (Ustawienia systemu) w aplikacji DJI Fly, a następnie wybierz opcję Control (Sterowanie), aby dostosować funkcję tego przycisku. Do funkcji programowalnych należą ponowne środkowanie gimbala, jak również przełączanie mapy i widoku na żywo.

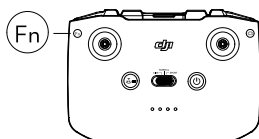

### Alert kontrolera zdalnego sterowania

Podczas procedury RTH kontroler zdalnego sterowania emituje alert dźwiękowy. Alertu RTH nie można anulować. Kontroler zdalnego sterowania emituje alert dźwiękowy, gdy poziom naładowania akumulatora kontrolera jest niski (od 6 do 10%). Alert niskiego poziomu naładowania akumulatora można anulować, naciskając przycisk zasilania. Alertu krytycznego poziomu naładowania akumulatora emitowanego przy naładowaniu akumulatora poniżej 5% nie można anulować.

## Strefa optymalnej transmisji

Sygnał pomiędzy dronem a kontrolerem zdalnego sterowania jest najbardziej niezawodny, gdy kontroler jest ustawiony względem drona w sposób przedstawiony poniżej.

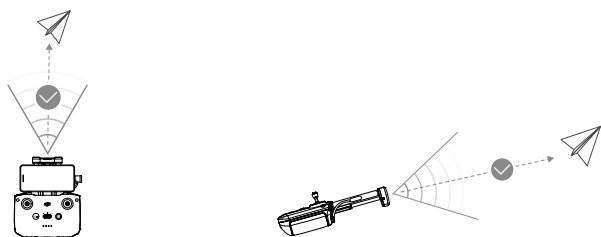

Strefa optymalnej transmisji

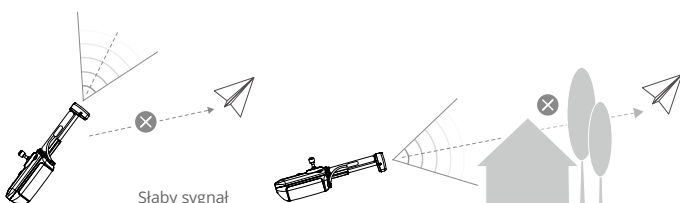

Słaby sygnał

## Nawiązywanie łączności z kontrolerem zdalnego sterowania

Kontroler zdalnego sterowania kupiony w zestawie z dronem jest z nim łączony przed dostawą. W razie zakupu w inny sposób, wykonaj poniższe kroki, aby połączyć kontroler z dronem.

1. Włącz zasilanie drona i kontrolera zdalnego sterowania.
2. Uruchom aplikację DJI Fly.
3. W widoku kamery naciśnij ikonę ●●● i wybierz kolejno pozycje Control (Sterowanie) i Pair to Aircraft (Sparuj z dronem).
4. Naciśnij i przytrzymaj przycisk zasilania drona przez ponad cztery sekundy. Dron wyemituje jeden sygnał dźwiękowy, gdy będzie gotowy do łączenia. Po pomyślnym połączeniu dron wyemituje dwa sygnały dźwiękowe, a diody LED poziomu naładowania kontrolera będą świecić światłem ciągłym.

- 
- ☀️:
- Podczas łączenia dopilnuj, aby kontroler zdalnego sterowania znajdował się nie dalej niż 0,5 m od drona.
  - Kontroler zdalnego sterowania automatycznie odłączy się od drona, jeżeli nowy kontroler zdalnego sterowania zostanie podłączony do tego samego drona.
  - Aby zapewnić optymalną transmisję wideo, wyłącz Bluetooth i Wi-Fi w urządzeniu mobilnym.
-



- Ładuj do końca kontroler zdalnego sterowania przed każdym lotem. Kontroler zdalnego sterowania emituje alert dźwiękowy, gdy poziom naładowania akumulatora jest niski.
  - Jeśli kontroler zdalnego sterowania jest włączony i nie jest używany przez pięć minut, rozlega się alert. Po 6 minutach kontroler automatycznie się wyłącza. Przesuń drążek sterowniczy albo naciśnij dowolny przycisk, aby anulować alert.
  - Ustaw uchwyt urządzenia mobilnego tak, aby zapewnić jego bezpieczeństwo.
  - Pełne ładowanie akumulatora należy przeprowadzać co najmniej raz na trzy miesiące w celu utrzymania jego dobrej kondycji.
-

# Aplikacja DJI Fly

---

Ta część zawiera wprowadzenie do głównych funkcji aplikacji DJI Fly.



# Aplikacja DJI Fly

## Strona główna

Uruchom aplikację DJI Fly i wejdź na ekran główny.

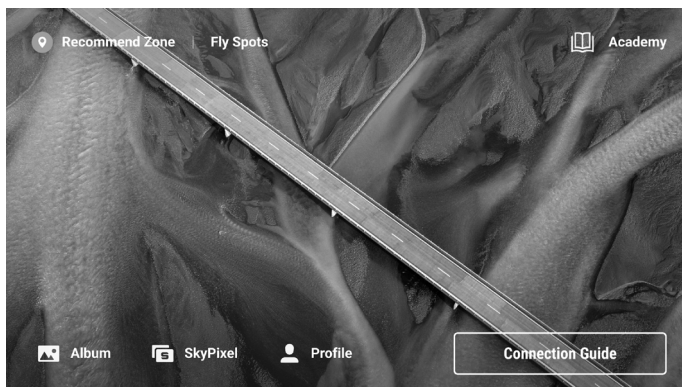

## Punkty lotu

Wyświetlaj lub udostępniaj w pobliżu odpowiednie miejsca latania i fotografowania, dowiedz się więcej o strefach GEO, a także podglądaj zdjęcia lotnicze różnych miejsc wykonane przez innych użytkowników.

## Academy

Dotknij ikony w prawym górnym rogu, aby wejść do Academy i wyświetlić samouczki dotyczące produktu, wskazówki dotyczące lotu, aspekty bezpieczeństwa lotu i dokumenty instruktażowe.

## Album

Umożliwia wyświetlanie zdjęć i filmów na dronie i na urządzeniu mobilnym lub na kontrolerze zdalnego sterowania DJI RC. Dotknij polecenie Create (Utwórz) i wybierz opcję Templates (Szablony) lub Pro. Polecenie Templates (Szablony) udostępnia funkcję automatycznej edycji dla importowanych nagrań. Polecenie Pro umożliwia użytkownikom ręczną edycję nagrań.

- 
-  • Kontroler zdalnego sterowania DJI RC umożliwia wyświetlanie zdjęć i filmów tylko na dronie i na kontrolerze. Funkcja tworzenia nie jest dostępna w przypadku kontrolera zdalnego sterowania DJI RC.
- 

## SkyPixel

W obszarze SkyPixel można przeglądać filmy i zdjęcia udostępniane przez użytkowników.

## Profile

Przeglądaj informacje o koncie, nagrania lotów, forum firmy DJI, sklep internetowy, otwórz funkcję Find My Drone (Znajdź mojego drona) i wyświetl inne ustawienia, takie jak aktualizacje oprogramowania sprzętowego, widok z kamery, dane w pamięci podręcznej, prywatność konta i język.

## Widok z kamery

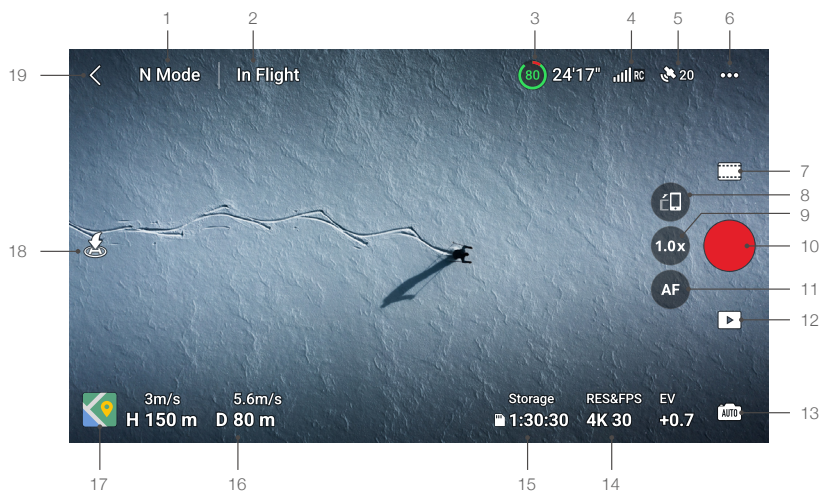

### 1. Tryb lotu

Tryb N: Wyświetla aktualny tryb lotu.

### 2. Systemowy pasek stanu

W locie : Wskazuje stan lotu drona i wyświetla różne komunikaty ostrzegawcze. Dotknij, aby wyświetlić więcej informacji po wyświetleniu monitu z ostrzeżeniem.

### 3. Informacje o akumulatorze

80 24'17" : Wyświetla aktualny poziom naładowania akumulatora i pozostały czas lotu.

### 4. Siła sygnału łączności pobierania wideo

RC : Wyświetla siłę sygnału łączności pobierania wideo między dronem i kontrolerem zdalnego sterowania.

### 5. Stan GNSS

20 : Wyświetla aktualną siłę sygnału GNSS. Dotknij, aby sprawdzić stan sygnału GNSS. Punkt startu można zaktualizować, gdy ikona jest biała, co oznacza, że sygnał GNSS jest silny.

### 6. Ustawienia systemowe

... : Ustawienia systemowe zapewniają informacje o bezpieczeństwie, sterowaniu i transmisji.

#### • Bezpieczeństwo

**RTH:** Dotknij, aby ustawić wysokość funkcji Powrót do punktu startu i zaktualizować punkt startu.

**Flight Protection (Ochrona lotu):** Dotknij, aby ustawić maksymalną wysokość i maksymalną odległość dla lotów.

**Sensors (Czujniki):** Dotknij, aby wyświetlić stan IMU i kompasu, a w razie potrzeby rozpocząć kalibrację.

**Unlock GEO Zone (Odblokuj strefę GEO):** Dotknij, aby wyświetlić informacje na temat odblokowywania stref GEO.

Funkcja Find My Drone (Znajdź mojego drona) pomaga za pomocą mapy odnaleźć lokalizację drona na ziemi.

**Battery (Akumulator):** Dotknij, aby wyświetlić informacje o akumulatorze, takie jak stan ogniwa, numer seryjny i liczba razy ładowania.

Zaawansowane ustawienia bezpieczeństwa obejmują ustawienia zachowania drona w przypadku utraty sygnału kontrolera zdalnego sterowania i możliwości zatrzymania śmigieł podczas lotu w sytuacjach awaryjnych.

Zachowanie drona w przypadku utraty sygnału z kontrolera zdalnego sterowania można ustawić na powrót do miejsca startu, obniżanie i zawis.

Opcja Emergency Only (Tylko w sytuacjach awaryjnych) oznacza, że silniki można zatrzymać w czasie lotu tylko w sytuacji awaryjnej, na przykład w przypadku zderzenia, zgaśnięcia silnika, przechylenia się drona w powietrzu lub braku kontroli nad dronem i bardzo szybkiego wznoszenia się lub opadania. Opcja Anytime (W dowolnym momencie) oznacza, że silniki można zatrzymać w czasie lotu w dowolnym momencie, gdy użytkownik wyda polecenie drążka łączonego. Należy pamiętać, że użytkownik musi przytrzymać drążki sterownicze przez 2 sekundy podczas wykonywania polecenia drążka łączonego, aby zatrzymać silniki w trakcie lotu.



• Zatrzymanie silników w czasie lotu spowoduje rozbiecie drona.

---

### • Sterowanie

**Aircraft Settings (Ustawienia drona):** Ustaw jednostki miary.

**Gimbal Settings (Ustawienia gimbala):** Dotknij, aby ustawić tryb gimbala, ustawienia zaawansowane, umożliwić obrót gimbala i przeprowadzić kalibrację gimbala lub nachylić go.

**Remote Controller Settings (Ustawienia kontrolera zdalnego sterowania):** Dotknij, aby ustawić funkcję przycisku programowalnego, skalibrować kontroler zdalnego sterowania, przełączyć tryby drążka sterowniczego (tryb 1, tryb 2, tryb 3 lub tryb niestandardowy) lub wprowadzić ustawienia zaawansowane kontrolera zdalnego sterowania.

**(Beginner Flight Tutorial) Samouczek dotyczący latania dla początkujących:** Wyświetli samouczek dotyczący latania.

**Connect to the Aircraft (Połącz z dronem):** Jeśli dron nie jest połączony z kontrolerem zdalnego sterowania, naciśnij, aby rozpocząć łączenie.

### • Kamera

**Camera Parameter Settings (Ustawienia parametrów kamery):** Wyświetla różne ustawienia w zależności od trybu fotografowania.

**General Settings (Ustawienia ogólne):** Naciśnij, aby wyświetlić i ustawić histogram, ostrzeżenie o nadmiernej ekspozycji, poziom szczytowy, linie siatki i balans bieli.

**Storage Location (Lokalizacja pamięci):** Dotknij, aby sprawdzić pojemność i format karty microSD. Można tu włączyć automatyczną synchronizację zdjęć HD z urządzeniem mobilnym, włączyć pamięć podręczną podczas nagrywania i dostosować ustawienia maksymalnej pojemności pamięci podręcznej filmów.

**Reset Camera Settings (Resetuj ustawienia kamery):** Dotknij, aby przywrócić parametry kamery do ustawień domyślnych.



- Kontroler zdalnego sterowania DJI RC nie obsługuje funkcji automatycznej synchronizacji zdjęć HD.

### • Transmisja

Aby transmitować widok z kamery w czasie rzeczywistym, wybierz platformę do streamingu w czasie rzeczywistym.

W ustawieniach transmisji można także ustawić pasmo częstotliwości i tryb kanału.



- Kontroler zdalnego sterowania DJI RC nie obsługuje funkcji transmisji w czasie rzeczywistym.

### • Info

Wyświetl informacje o urządzeniu, informacje o oprogramowaniu sprzętowym, wersji aplikacji, wersji akumulatora itd.

## 7. Tryby rejestrowania obrazu

**Foto:** Single, AEB, Timed Shot.

**Wideo**



**QuickShots:** Do wyboru są warianty Dronie, Rocket, Circle, Helix i Boomerang.

**Panorama:** Do wyboru są warianty Sphere, 180° i Wide Angle.

## 8. Przełącznik trybu poziomego/pionowego

 : Dotknij, aby przełączyć się między trybem pionowym i poziomym. Aparat obróci się o 90 stopni do trybu pionowego, umożliwiając wykonywanie zdjęć i filmów portretowych.



## 9. Powiększenie

 : Ikona pokazuje współczynnik powiększenia. Dotknij, aby zmienić współczynnik powiększenia. Dotknij i przytrzymaj ikonę  , aby rozwinąć pasek powiększenia, i przesun go, aby dostosować współczynnik powiększenia.

## 10. Przycisk Shutter/Record (Migawka/Nagrywanie)

 : Naciśnij, aby zrobić zdjęcie lub rozpocząć albo zakończyć nagrywanie filmu.

## 11. Przycisk ostrości

 /  : Naciśnij tę ikonę, aby przełączać tryb ustawiania ostrości. Dotknij i przytrzymaj ikonę  , aby rozwinąć pasek ostrości, i przesun pasek, aby ustawić ostrość kamery.

## 12. Odtwarzanie

 : Naciśnij, aby wejść do odtwarzania i przejrzeć zdjęcia oraz filmy, gdy tylko zostaną wykonane.

## 13. Przełącznik trybów kamery

 : W trybie zdjęć dostępne są tryby Auto i Pro. Parametry różnią się w zależności od trybu.

## 14. Parametry rejestrowania obrazu

RES&FPS EV  
4K 30 +0,7 : Wyświetla bieżące parametry fotografowania. Dotknij, aby uzyskać dostęp do ustawień parametrów.

## 15. Informacje o karcie microSD

Przechowywanie  
 1:30:30 : Wyświetla pozostałą dostępną liczbę zdjęć lub czas nagrywania wideo na aktualnej karcie microSD. Dotknij, aby wyświetlić dostępną pojemność karty microSD.

### 16. Telemetria lotu

H 150 m : Odległość pionowa od drona do punktu startu.

D 80 m : Pozioma odległość od drona do punktu startu.

3 m/s : Pionowa prędkość drona.

5,6 m/s : Pozioma prędkość drona.

### 17. Map

 : Dotknij, aby przełączyć się na Wskaźnik pułapu, który wyświetla informacje takie jak orientacja i kąt nachylenia drona, położenie kontrolera zdalnego sterowania oraz położenie punktu startu.

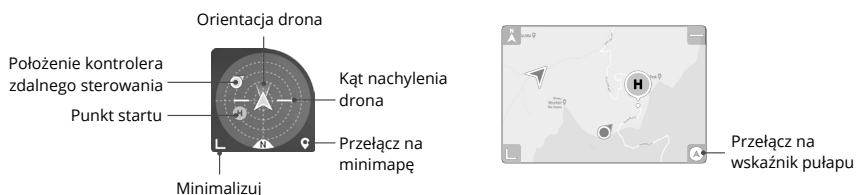

### 18. Automatyczny start/lądowanie/RTH

 : Dotknij tej ikonki. Po wyświetleniu monitu naciśnij i przytrzymaj przycisk, aby rozpocząć automatyczny start lub lądowanie.

 : Dotknij, aby zainicjować funkcję Smart RTH (Inteligentny powrót do punktu startu) i sprowadzić drona do ostatniego zarejestrowanego punktu startu.

### 19. Wstecz

 : dotknij, aby powrócić do ekranu głównego.

Dotknij i przytrzymaj dowolne miejsce na ekranie w widoku kamery, aż pojawi się pasek regulacji gimbala. Przesuń pasek, aby dostosować głośność.

Dotknij ekranu, aby włączyć pomiar ostrości lub punktowy. Pomiar ostrości lub punktowy jest wyświetlany w różny sposób w zależności od trybu ustawiania ostrości, trybu ekspozycji i trybu pomiaru punktowego. Po wykonaniu pomiaru punktowego naciśnij i przytrzymaj ekran, aby zablokować ekspozycję. Aby odblokować ekspozycję, ponownie naciśnij i przytrzymaj ekran.



- Pamiętaj, aby przed uruchomieniem aplikacji DJI Fly całkowicie naładować urządzenie mobilne.
- Podczas korzystania z aplikacji DJI Fly wymagane są mobilne dane komórkowe. Skontaktuj się z operatorem sieci bezprzewodowej w celu uzyskania informacji o opłatach za transmisję danych.
- Jeśli używasz telefonu komórkowego jako urządzenia wyświetlającego, NIE odbieraj połączeń telefonicznych ani nie używaj funkcji wysyłania wiadomości tekstowych podczas lotu.
- Przeczytaj uważnie wszystkie wskazówki dotyczące bezpieczeństwa, komunikaty ostrzegawcze i zrzeczenie się odpowiedzialności. Zapoznaj się z odpowiednimi przepisami obowiązującymi w Twojej okolicy. Ponośisz wyłączną odpowiedzialność za zapoznanie się z wszystkimi obowiązującymi przepisami i latanie w sposób zgodny z przepisami.
  - a) Przed rozpoczęciem korzystania z funkcji automatycznego startu i automatycznego lądowania należy przeczytać ze zrozumieniem komunikaty ostrzegawcze.
  - b) Przed ustawieniem pułapu powyżej domyślnego limitu należy przeczytać ze zrozumieniem komunikaty ostrzegawcze i zrzeczenie się odpowiedzialności.
  - c) Przed przełączeniem trybu lotu należy przeczytać ze zrozumieniem komunikaty ostrzegawcze i zrzeczenie się odpowiedzialności.
  - d) Należy przeczytać ze zrozumieniem komunikaty ostrzegawcze i zrzeczenie się odpowiedzialności w strefach GEO lub w ich pobliżu.
  - e) Przed rozpoczęciem korzystania z trybów inteligentnego lotu należy przeczytać ze zrozumieniem komunikaty ostrzegawcze.
- Sprowadź drona natychmiast na ziemię w bezpiecznym miejscu, jeśli w aplikacji pojawi się odpowiedni monit.
- Przed każdym lotem przejrzyj wszystkie komunikaty ostrzegawcze na liście kontrolnej wyświetlanej w aplikacji.
- Skorzystaj z samouczka w aplikacji, aby przećwiczyć swoje umiejętności latania, jeśli nie masz doświadczeń w sterowaniu dronem lub jeśli nie masz wystarczającego doświadczenia, aby pewnie obsługiwać drona.
- Umieść w pamięci podręcznej dane z mapy obszaru, po którym zamierzasz latać dronem, łącząc się z Internetem przed każdym lotem.
- Aplikacja została zaprojektowana tak, aby wspomóc Twoją pracę. Korzystaj ze zdrowego rozsądku i NIE polegaj na aplikacji przy sterowaniu dronem. Korzystanie z aplikacji podlega Warunkom użytkowania aplikacji DJI Fly i Polityce prywatności firmy DJI. Przeczytaj je uważnie w aplikacji.

# Lot

---

W tej części opisano bezpieczne praktyki latania i ograniczenia w locie.

# Lot

Po zakończeniu przygotowań przed lotem zaleca się przećwiczenie umiejętności latania i bezpieczne latanie. Pamiętaj, że wszystkie loty powinny odbywać się na otwartym terenie. Podczas lotu należy ściśle przestrzegać lokalnych przepisów i regulacji. Przed lotem należy zapoznać się z Zasadami bezpieczeństwa. Ich znajomość pozwoli zapewnić bezpieczne użytkowanie produktu.

## Wymagane warunki środowiskowe podczas lotu

1. Nie należy korzystać z drona w trudnych warunkach pogodowych, w tym przy prędkościach wiatru przekraczających 10,7 m/s, przy opadach śniegu, deszczu i we mgle.
2. Należy latać wyłącznie na otwartej przestrzeni. Wysokie budowle i duże metalowe konstrukcje mogą wpływać na dokładność kompasu pokładowego i systemu GNSS. Zaleca się trzymanie drona w odległości co najmniej 10 m od budowli.
3. Unikaj przeszkód, tłumów, linii wysokiego napięcia, drzew i zbiorników wodnych. Zalecana wysokość lotu nad wodą to co najmniej 3 m.
4. Minimalizuj zakłócenia poprzez unikanie obszarów o wysokim poziomie elektromagnetyzmu, takich jak miejsca w pobliżu linii energetycznych, stacji bazowych, podstacji elektrycznych i wież nadawczych.
5. Wydajność drona i akumulatora podczas lotów na dużych wysokościach spada. Należy latać ostrożnie. Maksymalny pułap eksploatacji drona wynosi 4000 m n.p.m. podczas lotu z akumulatorem Intelligent Flight Battery. W przypadku stosowania akumulatora Intelligent Flight Battery Plus maksymalna wysokość eksploatacji spada do 3000 m n.p.m. Maksymalny pułap eksploatacji drona z akumulatorem Intelligent Flight Battery oraz osłoną śmigła wynosi 1500 m.
6. Dron nie może korzystać z systemu GNSS w obrębie regionów polarnych. Zamiast tego korzystaj z systemu wizyjnego.
7. NIE WOLNO startować z poruszających się obiektów, takich jak samochody i statki.
8. NIE używać drona w środowisku narażonym na pożar lub wybuch.

## Limity lotu

### System GEO (Geospatial Environment Online)

System DJI GEO to globalny system informacyjny, który w czasie rzeczywistym dostarcza informacji na temat bezpieczeństwa lotów i aktualnych ograniczeń przestrzennych oraz zapobiega wlatywaniu do przestrzeni objętej ograniczeniami. W wyjątkowych okolicznościach można wymusić możliwość wlotu do takiej przestrzeni. Przedtem jednak użytkownik musi tego zażądać, stosownie do bieżącego poziomu ograniczenia w obszarze planowanego lotu. System GEO może nie być w pełni zgodny z lokalnymi przepisami i regulacjami. Użytkownicy ponoszą samodzielną odpowiedzialność za bezpieczeństwo lotu i przed złożeniem wniosku o odblokowanie lotu w obszarze objętym ograniczeniami muszą potwierdzić sytuację prawną. Więcej informacji na temat systemu GEO jest dostępnych na stronie <https://www.dji.com/flysafe>.

### Limity lotu

Ze względów bezpieczeństwa limity lotu są domyślnie włączone, aby pomóc użytkownikom w bezpiecznej obsłudze drona. Użytkownicy mogą ustawiać limity lotu na wysokość i odległość. Limity pułapu, odległości i stref GEO funkcjonują jednocześnie w celu zarządzania bezpieczeństwem lotu, gdy dostępny jest sygnał GNSS. Gdy sygnał GNSS jest niedostępny, tylko pułap może być ograniczony.



## Limity pułapu i odległości lotu

Maksymalna wysokość lotu ogranicza wysokość lotu drona, natomiast maksymalna odległość lotu ogranicza promień lotu drona wokół punktu startu. W celu zwiększenia bezpieczeństwa lotów limity te można ustawić w aplikacji DJI Fly.

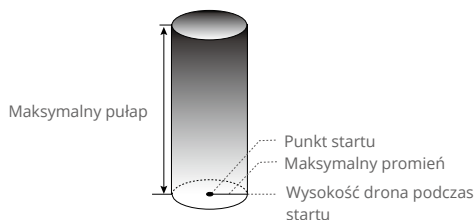

Punkt startu nie został ręcznie zaktualizowany podczas lotu

### Kiedy sygnał GNSS jest dostępny

	Limity lotu	Aplikacja DJI Fly	Wskaźnik stanu drona
Maksymalny pułap	Pułap drona nie może przekroczyć określonej wartości	Ostrzeżenie: osiągnięto limit wysokości	Miga na przemian na zielono i na czerwono
Maksymalny promień	Odległość lotu musi mieścić się w maksymalnym promieniu	Ostrzeżenie: osiągnięto limit odległości	Miga na przemian na zielono i na czerwono

### Kiedy sygnał GNSS jest słaby

	Limity lotu	Aplikacja DJI Fly	Wskaźnik stanu drona
Maksymalny pułap	Kiedy sygnał GNSS jest słaby, a system czujników podczerwieni działa, wysokość jest ograniczona do 5 m. Kiedy sygnał GNSS jest słaby, a system czujników podczerwieni nie działa, wysokość jest ograniczona do 30 m.	Ostrzeżenie: osiągnięto limit wysokości.	Miga na przemian na czerwono i zielono
Maksymalny promień	Ograniczenia dotyczące promienia są wyłączone, a w aplikacji nie można odbierać monitów ostrzegawczych.		



- Nie będzie limitu wysokości, jeśli sygnał GNSS stanie się słaby w czasie lotu, o ile sygnał GNSS był silniejszy niż słaby (białe lub żółte paski sygnału), gdy zasilanie drona było włączone.
- Jeśli dron znajduje się w strefie GEO, a sygnał GNSS jest słaby lub nie ma go wcale, wskaźnik stanu drona będzie świecił na czerwono przez pięć sekund co dwanaście sekund.

- ⚠ • Jeśli dron osiągnie limit wysokości lub promienia, nadal można nim sterować, ale nie można nim polecieć dalej. Jeśli dron wyleci poza maksymalny promień, automatycznie polecą z powrotem w zasięgu, gdy sygnał GNSS jest silny.
  - Ze względów bezpieczeństwa nie należy latać w pobliżu lotnisk, autostrad, dworców kolejowych, linii kolejowych, centrów miast i innych wrażliwych obszarów. Lataj dronem tylko w zasięgu wzroku.
- 

### Strefy GEO

Wszystkie strefy GEO są wymienione na oficjalnej stronie internetowej DJI pod adresem <http://www.dji.com/flysafe>. Strefy GEO dzielą się na różne kategorie i obejmują takie miejsca jak lotniska, małe lotniska, gdzie załogowe statki powietrzne latają na niewielkich pułapach, granice międzypaństwowe oraz miejsca wrażliwe, takie jak elektrownie.

Jeśli dron zbliży się do strefy GEO, a jego lot jest zabroniony w tej strefie, otrzymasz monit w aplikacji DJI Fly.

### Lista kontrolna przed lotem

1. Upewnij się, że kontroler zdalnego sterowania, urządzenie mobilne i inteligentny akumulator lotniczy są w pełni naładowane.
2. Upewnij się, że ochraniacz gimballa został zdjęty.
3. Upewnij się, że ramiona drona są rozłożone.
4. Upewnij się, że inteligentny akumulator lotniczy i śmigła są bezpiecznie zamontowane.
5. Upewnij się, że gimbal i kamera działają prawidłowo.
6. Upewnij się, że nic nie blokuje silników i że działają one prawidłowo.
7. Upewnij się, że aplikacja DJI Fly pomyślnie nawiązała połączenie z dronem.
8. Upewnij się, że obiektyw kamery i czujniki są czyste.
9. Używaj tylko oryginalnych części marki DJI lub części certyfikowanych przez firmę DJI. Nieautoryzowane części lub części pochodzące od producentów bez certyfikatu firmy DJI mogą powodować nieprawidłowe działanie systemu i zagrażać bezpieczeństwu.

## Automatyczny start/lądowanie



### Automatyczny start

Używanie funkcji automatycznego startu:

1. Uruchom aplikację DJI Fly i otwórz widok kamery.
2. Wykonaj wszystkie czynności z listy kontrolnej przed lotem.
3. Naciśnij ikonę . Jeśli warunki do startu są bezpieczne, naciśnij i przytrzymaj przycisk w celu potwierdzenia.
4. Dron wystartuje i zawisnie ok. 1,2 m nad podłożem.

### Automatyczne lądowanie

Używanie funkcji automatycznego lądowania:

1. Naciśnij ikonę . Jeśli warunki do lądowania są bezpieczne, naciśnij i przytrzymaj przycisk w celu potwierdzenia.
2. Automatyczne lądowanie można odwołać, naciskając ikonę .
3. Jeśli system widoczności w dół działa prawidłowo, funkcja Ochrona przy lądowaniu zostanie włączona.
4. Silniki zatrzymają się automatycznie po wylądowaniu.

---

 • Wybierz odpowiednie miejsce do lądowania.

---

## Uruchamianie/zatrzymywanie silników

### Uruchamianie silników

Aby uruchomić silniki, wykonaj polecenie drążka łączonego (combination stick command, CSC). Gdy silniki zaczną się obracać, zwolnij oba drążki jednocześnie.



### Zatrzymywanie silników

Gdy dron znajduje się na ziemi, a silniki się obracają, można zatrzymać silniki na dwa sposoby:

Metoda 1: Popchnij drążek przepustnicy w dół i przytrzymaj. Silniki zatrzymają się po sekundzie.

Metoda 2: Wykonać to samo polecenie drążka łączonego, które zostało użyte do uruchomienia silników, i przytrzymać. Silniki zatrzymają się po dwóch sekundach.

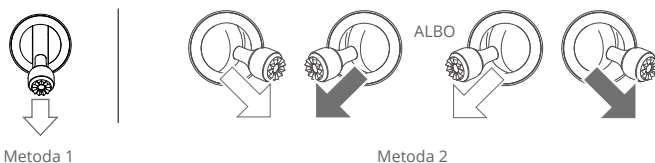

### Zatrzymywanie silników w czasie lotu

Zatrzymanie silników w czasie lotu spowoduje rozbitcie drona. **NIE WYŁĄCZAJ** silników podczas lotu, o ile nie doszło do sytuacji awaryjnej, na przykład zderzenia albo braku kontroli nad dronem i bardzo szybkiego wznoszenia się lub opadania albo przechylenia się drona w powietrzu. Aby zatrzymać silniki w czasie lotu, przeprowadź tę samą procedurę CSC, co użyta do uruchomienia silników. Należy pamiętać, że użytkownik musi przytrzymać drążki sterownicze przez 2 sekundy podczas wykonywania polecenia drążka łączonego, aby zatrzymać silniki. Domyślne ustawienie można zmienić w aplikacji DJI Fly.

## Lot próbny

### Procedury startu/lądowania

1. Ustaw dron na otwartym, płaskim obszarze z tyłem drona skierowanym w Twoją stronę.
2. Włącz zasilanie kontrolera zdalnego sterowania i drona.
3. Uruchom aplikację DJI Fly i otwórz widok kamery.
4. Poczekaj na zakończenie automatycznej diagnostyki drona. Jeśli aplikacja DJI Fly nie wyświetli ostrzeżenia, możesz uruchomić silniki.
5. Delikatnie popchnij drążek przepustnicy, aby wystartować.
6. Aby wylądować, naleć nad płaską powierzchnię i delikatnie popchnij drążek przepustnicy w dół, aby obniżyć poziom lotu.
7. Silniki zatrzymają się automatycznie po wylądowaniu.
8. Wyłącz zasilanie drona, zanim wyłączysz kontroler zdalnego sterowania.

### Sugestie i wskazówki dotyczące nagrywania filmów

1. Lista kontrolna przed lotem została zaprojektowana tak, aby pomóc Ci bezpiecznie latać i nagrywać filmy podczas lotu. Przed każdym lotem przejdź przez całą listę kontrolną przed lotem.
2. Wybierz żądany tryb pracy gimbała w aplikacji DJI Fly.
3. Zaleca się robienie zdjęć oraz nagrywanie filmów podczas lotu w trybie Normal lub Cine.
4. NIE LATAJ w złą pogodę, np. w deszczowe lub wietrzne dni.
5. Wybierz ustawienia kamery, które najlepiej odpowiadają Twoim potrzebom.
6. Przeprowadź loty próbne w celu ustalenia tras lotu i uchwycenia podglądu scen.
7. Delikatnie popychaj drążki sterownicze, aby utrzymać płynny i stabilny ruch drona.



- Upewnij się, że dron jest ustawiony na płaskiej i stabilnej powierzchni. NIE WOLNO startować z dłoni ani podczas trzymania drona ręką.
-

# Dodatek

## Dane techniczne

Dron	
Masa startowa	<p>248 g</p> <p>Standardowa waga drona (z akumulatorem DJI Mini 3 Pro Intelligent Flight Battery, śmigłami i kartą microSD).</p> <p>Rzeczywista waga produktu może się różnić ze względu na różnice w materiałach i czynniki zewnętrzne. Rejestracja nie jest wymagana w niektórych krajach i regionach. Przed użyciem należy sprawdzić lokalne zasady i przepisy.</p> <p>Dron wyposażony w akumulator DJI Mini 3 Pro Intelligent Flight Battery Plus waży więcej niż 249 g (około 290 g). Należy sprawdzić obowiązujące lokalne przepisy i regulacje i przestrzegać ich podczas lotu.</p>
Wymiary (dł. × szer. × wys.)	<p>Złożony (bez śmigieł): 148×90×62 mm</p> <p>Rozłożony (ze śmigłami): 251 × 362 × 72 mm</p>
Odległość diagonalna	247 mm
Maksymalna prędkość wznoszenia	<p>Tryb S: 5 m/s</p> <p>Tryb N: 3 m/s</p> <p>Tryb C: 2 m/s</p>
Maksymalna prędkość opadania	<p>Tryb S: 3,5 m/s</p> <p>Tryb N: 3 m/s</p> <p>Tryb C: 1,5 m/s</p>
Maksymalna prędkość pozioma (w pobliżu poziomu morza, bez wiatru)	<p>Tryb S: 16 m/s</p> <p>Tryb N: 10 m/s</p> <p>Tryb C: 6 m/s</p>
Maks. pułap startu nad poziomem morza	<p>Z akumulatorem Intelligent Flight Battery: 4000 m</p> <p>Z akumulatorem Intelligent Flight Battery Plus: 3000 m</p> <p>Z akumulatorem Intelligent Flight Battery i osłoną śmigła: 1500 m</p>
Maksymalny czas lotu	<p>38 minut (z akumulatorem Intelligent Flight Battery i prędkością lotu 21,6 km/h w warunkach bezwietrznych)</p> <p>51 minut (z akumulatorem Intelligent Flight Battery Plus i prędkością lotu 21,6 km/h w warunkach bezwietrznych)</p>
Maksymalny czas zawisania	<p>33 minuty (z akumulatorem Intelligent Flight Battery i w warunkach bezwietrznych)</p> <p>44 minuty (z akumulatorem Intelligent Flight Battery Plus i w warunkach bezwietrznych)</p>
Maksymalna odległość lotu	<p>18 km (z akumulatorem Intelligent Flight Battery i pomiarem podczas lotu z prędkością 43,2 km/h w warunkach bezwietrznych)</p> <p>25 km (z akumulatorem Intelligent Flight Battery Plus i pomiarem podczas lotu z prędkością 43,2 km/h w warunkach bezwietrznych)</p>

Maksymalna odporność na prędkość wiatru	10,7 m/s
Maksymalny kąt nachylenia	Tryb S: 40° (latanie do przodu); 35° (latanie do tyłu) Tryb N: 25° Tryb C: 25°
Maksymalna prędkość kątowna	Tryb S: domyślnie 130°/s (zakres możliwy do regulacji w aplikacji DJI Fly to 20-250°/s) Tryb N: domyślnie 75°/s (zakres możliwy do regulacji w aplikacji DJI Fly to 20-120°/s) Tryb C: domyślnie 30°/s (zakres możliwy do regulacji w aplikacji DJI Fly to 20-60°/s)
Temperatura robocza	Od -10° do 40°C
GNSS	GPS + GLONASS + GALILEO
Zakres dokładności zawisu	W pionie: pozycjonowanie wizyjne: ±0,1 m; pozycjonowanie GNSS ±0,5 m W poziomie: pozycjonowanie wizyjne: ±0,3 m; pozycjonowanie GNSS ±1,5 m
<b>Transmisja</b>	
System transmisji wideo	O2
Częstotliwość robocza	2,400–2,4835 GHz, 5,725–5,850 GHz
Moc nadajnika (EIRP)	2,4 GHz: <26 dBm (FCC), <20 dBm (CE/SRRC/MIC) 5,8 GHz: <26 dBm (FCC/SRRC), <14 dBm (CE)
<b>Wi-Fi</b>	
Bluetooth	802.11 a/b/g/n/ac
Częstotliwość robocza	2,400–2,4835 GHz, 5,725–5,850 GHz
Moc nadajnika (EIRP)	2,4 GHz: <19 dBm (FCC/CE/SRRC/MIC) 5,8 GHz: <20 dBm (FCC/SRRC), <14 dBm (CE)
<b>Protokół</b>	
Bluetooth	Bluetooth 5.2
Częstotliwość robocza	2,4000–2,4835 GHz
Moc nadajnika (EIRP)	<8 dBm
<b>Gimbal</b>	
Zakres mechaniczny	Nachylenie: od -135° do +80° Przechylenie: od -135° do +45° Obrót: od -30° do +30°
Zakres umożliwiający sterowanie	Nachylenie: od -90° do +60° Obrót: 0° lub -90° (poziomo lub pionowo)
Stabilizacja	3-osiowa (nachylenie, przechylenie, obrót)
Maksymalna prędkość sterowania (nachylenie)	100°/s
Zakres drgań kątowych	±0,01°
<b>System czujników</b>	
System widoczności w dół	Zasięg precyzyjnego zawisania: od 0,5 m do 10 m Nieodbłaskowe, rozpoznawalne powierzchnie o współczynniku odbicia rozproszonego > 20%, odpowiednie oświetlenie w luksach > 15
Warunki pracy	

<b>Kamera</b>	
Czujnik obrazu	1/1,3" CMOS, liczba efektywnych pikseli: 12 MP
Obiektyw	Pole widzenia: 82,1° Odpowiednik formatu: 24 mm Przysłona: f/1.7 Zakres fotografowania: od 1 m do ∞
ISO	Wideo: 100–3200 Foto: 100–3200
Czas migawki elektronicznej	1/8000-2 s
Maksymalny rozmiar obrazu	4000 × 3000
Tryby i parametry zdjęć	Pojedyncze: 12MP Interwał: 12MP 2/3/5/7/10/15/20/30/60 s (JPEG) 5/7/10/15/20/30/60 s (JPEG+RAW) Automatic Exposure Bracketing (AEB): 12MP, 3 bracketowane klatki w kroku 0,7 EV Pano: Sphere, 180°, Wide-angle Tryb HDR: Obsługa HDR w trybie Single Shot
Format zdjęć	JPEG/DNG (RAW)
Rozdzielczość wideo	4K: 3840 × 2160, 24/25/30 kl./s 2,7K: 2720 × 1530, 24/25/30/48/50/60 kl./s FHD: 1920 × 1080, 24/25/30/48/50/60 kl./s Tryb HDR: Obsługa HDR podczas wykonywania zdjęć z prędkością 24/25/30 kl./s
Format wideo	MP4 (H.264)
Maksymalna szybkość transmisji wideo	100 Mb/s
Obsługiwany system plików	FAT32 (≤ 32 GB) exFAT (> 32 GB)
Zoom cyfrowy	4K: 2x 2,7K: 3x FHD: 4x
<b>Kontroler zdalnego sterowania DJI RC-N1</b>	
<b>Transmisja</b>	
System transmisji wideo	Podczas używania z różnymi konfiguracjami sprzętowymi dronów, kontroler DJI RC-N1 automatycznie wybierze odpowiednią wersję oprogramowania sprzętowego do aktualizacji. Obsługuje technologię transmisji O2 w połączeniu z DJI Mini 3.
Jakość podglądu na żywo	720p/30 kl./s
Częstotliwość robocza	2,400–2,4835 GHz, 5,725–5,850 GHz
Moc nadajnika (EIRP)	2,4 GHz: <26 dBm (FCC), <20 dBm (CE/SRRC/MIC) 5,8 GHz: <26 dBm (FCC), <23 dBm (CE), <14 dBm (CE)



Maksymalna odległość transmisji (bez przeszkód, bez zakłóceń)	10 km (FCC), 6 km (CE/SRRC/MIC) Dane są testowane zgodnie z różnymi normami w otwartych obszarach, bez zakłóceń. Odnosi się tylko do maksymalnej odległości lotu w jedną stronę, bez uwzględnienia powrotu do domu. Podczas lotu należy zwracać uwagę na przypomnienia RTH wyświetlane w aplikacji DJI Fly.
Odległość transmisji (w typowych scenariuszach, zgodnie ze standardem FCC)	Silne zakłócenia (np. centrum miasta): ok. 1,5–3 km Umiarkowane zakłócenia (np. przedmieścia, małe miasta): ok. 3–6 km Brak zakłóceń (np. obszary wiejskie, plaże): ok. 6–10 km Dane są testowane zgodnie ze standardem FCC w otwartych obszarach, bez zakłóceń. Dane mają charakter wyłącznie informacyjny. Podczas lotu należy zwracać uwagę na przypomnienia RTH wyświetlane w aplikacji DJI Fly.
<b>Ogólne</b>	
Temperatura robocza	Od -10° do 40°C
Pojemność akumulatora	5200 mAh
Typ akumulatora	Li-ion
Układ chemiczny	LiNiMnCoO <sub>2</sub>
Prąd/napięcie robocze	1200 mA przy 3,6 V (w przypadku urządzenia z systemem Android) 700 mA przy 3,6 V (w przypadku urządzenia z systemem iOS)
Obsługiwane wymiary urządzenia mobilnego	180 × 86 × 10 mm (wysokość×szerokość×grubość)
Obsługiwane rodzaje portów USB	Lightning, Micro USB (Type-B), USB-C
Maks. czas pracy akumulatora	6 godzin (bez ładowania urządzenia mobilnego) 4 godziny (z ładowaniem urządzenia mobilnego)
<b>Kontroler zdalnego sterowania DJI RC</b>	
<b>Transmisja</b>	
System transmisji wideo	Podczas używania z różnymi konfiguracjami sprzętowymi dronów, kontroler DJI RC automatycznie wybierze odpowiednią wersję oprogramowania sprzętowego do aktualizacji. Obsługuje technologię transmisji O2 w połączeniu z DJI Mini 3.
Częstotliwość robocza	2,400–2,4835 GHz, 5,725–5,850 GHz
Moc nadajnika (EIRP)	2,4 GHz: <26 dBm (FCC), <20 dBm (CE/SRRC/MIC) 5,8 GHz: <26 dBm (FCC), <23 dBm (CE), <14 dBm (CE)
Maksymalna odległość transmisji (bez przeszkód, bez zakłóceń)	10 km (FCC), 6 km (CE/SRRC/MIC) Dane są testowane zgodnie z różnymi normami w otwartych obszarach, bez zakłóceń. Odnosi się tylko do maksymalnej odległości lotu w jedną stronę, bez uwzględnienia powrotu do domu. Podczas lotu należy zwracać uwagę na przypomnienia RTH wyświetlane w aplikacji DJI Fly.

Odległość transmisji (w typowych scenariuszach, zgodnie ze standardem FCC)	Silne zakłócenia (np. centrum miasta): 1,5–3 km Średnie zakłócenia (np. przedmieścia, małe miasta): 3–6 km Brak zakłóceń (np. obszary wiejskie, plaże): 6–10 km Dane są testowane zgodnie ze standardem FCC w otwartych obszarach, bez zakłóceń. Dane mają charakter wyłącznie informacyjny. Podczas lotu należy zwracać uwagę na przypomnienia RTH wyświetlane w aplikacji DJI Fly.
<b>Wi-Fi</b>	
Bluetooth	802.11a/b/g/n
Częstotliwość robocza	2,4000–2,4835 GHz, 5,150–5,250 GHz, 5,725–5,850 GHz
Moc nadajnika (EIRP)	2,4 GHz: <23 dBm (FCC), <20 dBm (CE/SRRC/MIC) 5,1 GHz: <23 dBm (FCC/CE/SRRC/MIC) 5,8 GHz: <23 dBm (FCC/SRRC), <14 dBm (CE)
<b>Protokół</b>	
Bluetooth	Bluetooth 4.2
Częstotliwość robocza	2,4000–2,4835 GHz
Moc nadajnika (EIRP)	<10 dBm
<b>Ogólne</b>	
Temperatura robocza	Od -10° do 40°C
GNSS	GPS + BEIDOU + GALILEO
Pojemność akumulatora	5200 mAh
Typ akumulatora	Li-ion
Układ chemiczny	LiNiMnCoO2
Prąd/napięcie robocze	1250 mA przy 3,6 V
Maks. czas pracy akumulatora	Ok. 4 godzin
Pojemność pamięci masowej	Obsługa kart microSD
Obsługiwane karty microSD do kontrolera zdalnego sterowania DJI RC	Karta UHS-I Speed Grade 3 rating microSD  SanDisk Extreme 64 GB V30 A1 microSDXC SanDisk Extreme 128 GB V30 A2 microSDXC SanDisk Extreme 256 GB V30 A2 microSDXC SanDisk Extreme 512 GB V30 A2 microSDXC SanDisk Extreme Pro 64 GB V30 A2 microSDXC SanDisk Extreme Pro 256 GB V30 A2 microSDXC SanDisk Extreme Pro 400 GB V30 A2 microSDXC SanDisk High Endurance 64 GB V30 microSDXC SanDisk High Endurance 256 GB V30 microSDXC Kingston Canvas Go!Plus 64 GB V30 A2 microSDXC Kingston Canvas Go!Plus 256 GB V30 A2 microSDXC Lexar High Endurance 64 GB V30 microSDXC Lexar High Endurance 128 GB V30 microSDXC Lexar 633x 256 GB V30 A1 microSDXC Lexar 1066x 64 GB V30 A2 microSDXC Samsung EVO Plus 512 GB microSDXC

<b>Intelligent Flight Battery</b>	
Pojemność akumulatora	2453 mAh
Standardowe napięcie	7,38 V
Maksymalne napięcie ładowania	8,5 V
Typ akumulatora	Li-ion
Układ chemiczny	LiNiMnCoO <sub>2</sub>
Energia	18,10 Wh
Waga	Ok. 80,5 g
Temperatura ładowania	Od 5° do 40°C
Czas ładowania	64 minuty (z ładowarką DJI 30W USB-C i akumulatorem zamontowanym w dronie) 56 minut (z ładowarką DJI 30W USB-C i akumulatorem zamontowanym w dwukierunkowym koncentratorze ładującym DJI Mini 3 Pro)
Zalecana ładowarka	Ładowarka DJI 30W USB-C lub inne ładowarki z technologią USB Power Delivery (30 W) Przy ładowaniu akumulatora zamontowanego w dronie lub umieszczonego w koncentratorze DJI Mini 3 Pro Two-Way Charging Hub maksymalna obsługiwana moc ładowania wynosi 30 W.
<b>Intelligent Flight Battery Plus</b>	
Pojemność akumulatora	3850 mAh
Standardowe napięcie	7,38 V
Maksymalne napięcie ładowania	8,5 V
Typ akumulatora	Li-ion
Układ chemiczny	LiNiMnCoO <sub>2</sub>
Energia	28,4 Wh
Waga	Ok. 121 g
Temperatura ładowania	Od 5° do 40°C
Czas ładowania	101 minuty (z ładowarką DJI 30W USB-C i akumulatorem zamontowanym w dronie) 78 minut (z ładowarką DJI 30W USB-C i akumulatorem zamontowanym w dwukierunkowym koncentratorze ładującym DJI Mini 3 Pro)
Zalecana ładowarka	Ładowarka DJI 30W USB-C lub inne ładowarki z technologią USB Power Delivery (30 W) Przy ładowaniu akumulatora zamontowanego w dronie lub umieszczonego w koncentratorze DJI Mini 3 Pro Two-Way Charging Hub maksymalna obsługiwana moc ładowania wynosi 30 W.
<b>Dwukierunkowy koncentrator ładujący</b>	
Wejście	USB-C: 5 V = 3 A, 9 V = 3 A, 12 V = 3 A
Wyjście	USB: 5 V = 2 A
Moc znamionowa	30 W

Typ ładowania	Kolejne ładowanie trzech akumulatorów
Temperatura ładowania	Od 5° do 40°C
Obsługiwane akumulatory	DJI Mini 3 Pro Intelligent Flight Battery (BWX162-2453-7.38) DJI Mini 3 Pro Intelligent Flight Battery Plus (BWX162-3850-7.38)
<b>Aplikacja</b>	
Nazwa	DJI Fly
Wymagany system operacyjny	iOS v11.0 lub nowszy; Android v7.0 lub nowszy
<b>Przechowywanie</b>	
Obsługiwane karty microSD do dronów	Karta UHS-I Speed Grade 3 rating microSD
Zalecane karty microSD do dronów	SanDisk Extreme 32 GB V30 A1 microSDXC SanDisk Extreme 64 GB V30 A1 microSDXC SanDisk Extreme 128 GB V30 A2 microSDXC SanDisk Extreme 256 GB V30 A2 microSDXC SanDisk Extreme Pro 32 GB V30 A1 microSDXC Kingston Canvas Go!Plus 64 GB V30 A2 microSDXC Kingston Canvas Go!Plus 256 GB V30 A2 microSDXC Kingston Canvas React Plus 64 GB V30 A1 microSDXC Kingston Canvas React Plus 128 GB V30 A1 microSDXC Samsung Pro Plus 256 GB V30 A2 microSDXC



- Różne tryby fotografowania mogą obsługiwać różne zakresy ISO. Rzeczywisty zakres ISO dla różnych trybów wykonywania zdjęć jest dostępny w aplikacji DJI Fly.
  - Zdjęcia wykonane w trybie Single Shot nie mają efektu HDR w następujących sytuacjach:
    - a) Gdy dron porusza się lub na jego stabilność wpływa wysoka prędkość wiatru;
    - b) Gdy balans bieli jest ustawiony na tryb ręczny;
    - c) Gdy kamera jest w trybie automatycznym, a ustawienie EV jest regulowane ręcznie;
    - d) Gdy kamera jest w trybie automatycznym, a blokada AE jest włączona;
    - e) Gdy kamera jest w trybie Pro.
-

### Aktualizacja oprogramowania sprzętowego

Do aktualizacji oprogramowania sprzętowego drona i kontrolera zdalnego sterowania można wykorzystać aplikację DJI Fly lub DJI Assistant 2 (Consumer Drones Series).

#### Korzystanie z aplikacji DJI Fly

Gdy podłączysz dron lub kontroler zdalnego sterowania do aplikacji DJI Fly, będziesz otrzymywać powiadomienia o dostępności nowych aktualizacji oprogramowania sprzętowego. Aby rozpocząć aktualizację, podłącz kontroler zdalnego sterowania do Internetu i postępuj zgodnie z instrukcjami wyświetlanymi na ekranie. Należy pamiętać, że nie można zaktualizować oprogramowania sprzętowego, jeśli kontroler zdalnego sterowania nie jest połączony z dronem. Wymagane jest połączenie z Internetem.

#### Korzystanie z aplikacji DJI Assistant 2 (Consumer Drones Series)

Za pomocą aplikacji DJI Assistant 2 (Consumer Drones Series) oprogramowanie sprzętowe dla drona i dla kontrolera zdalnego sterowania aktualizuje się oddzielnie.

##### Postępuj zgodnie z instrukcjami, aby zaktualizować oprogramowanie sprzętowe drona:

1. Uruchom aplikację DJI Assistant 2 (Consumer Drones Series) na komputerze i zaloguj się na konto DJI.
2. Włącz zasilanie drona i w ciągu 20 sekund podłącz go do komputera przez port USB-C.
3. Wybierz dron DJI Mini 3 i kliknij opcję Firmware Updates (Aktualizacje oprogramowania sprzętowego).
4. Wybierz wersję oprogramowania sprzętowego.
5. Poczekaj, aż oprogramowanie sprzętowe zostanie pobrane. Aktualizacja oprogramowania sprzętowego rozpocznie się automatycznie.
6. Poczekaj na zakończenie aktualizacji oprogramowania sprzętowego.

##### Postępuj zgodnie z poniższymi instrukcjami, aby zaktualizować oprogramowanie sprzętowe dla kontrolera zdalnego sterowania:

1. Uruchom aplikację DJI Assistant 2 (Consumer Drones Series) na komputerze i zaloguj się na konto DJI.
2. Włącz zasilanie kontrolera zdalnego sterowania i podłącz go do komputera przez port USB-C.
3. Wybierz odpowiedni kontroler zdalnego sterowania i kliknij opcję Firmware Update (Aktualizacja oprogramowania sprzętowego).
4. Wybierz wersję oprogramowania sprzętowego.
5. Poczekaj, aż oprogramowanie sprzętowe zostanie pobrane. Aktualizacja oprogramowania sprzętowego rozpocznie się automatycznie.
6. Poczekaj na zakończenie aktualizacji oprogramowania sprzętowego.



- Pamiętaj, aby wykonać wszystkie kroki, aby zaktualizować oprogramowanie sprzętowe. W przeciwnym razie aktualizacja może się nie udać.
- Aktualizacja oprogramowania sprzętowego trwa około 10 minut. To normalne zjawisko, gdy gimbal słabnie, wskaźniki stanu drona migają, a dron się restartuje. Poczekaj cierpliwie, aż aktualizacja zostanie zakończona.
- Upewnij się, że podczas aktualizacji komputer jest podłączony do Internetu.
- Przed przeprowadzeniem aktualizacji upewnij się, że zarówno dron, jak i kontroler zdalnego sterowania są naładowane w co najmniej 20%.
- Podczas aktualizacji nie odłączaj kabla USB-C.

## Informacje posprzedażowe

Odwiądź stronę <https://www.dji.com/support>, aby dowiedzieć się więcej na temat zasad obsługi posprzedażnej, usług naprawczych i wsparcia.



Kontakt  
WSPARCIE  
DJI

<https://www.dji.com/support>

Treść może ulec zmianie.

**Pobierz najnowszą wersję z**  
**<http://www.dji.com/mini-3>**

Jeśli masz jakiegokolwiek pytania dotyczące tego dokumentu, skontaktuj się z firmą DJI, wysyłając wiadomość na adres **[DocSupport@dji.com](mailto:DocSupport@dji.com)**.

***dji*** jest znakiem towarowym firmy DJI.  
Copyright © 2022 DJI Wszelkie prawa zastrzeżone.