

# **dji** OSMO MOBILE 6

Instrukcja obsługi wer. 1.0 2022.09

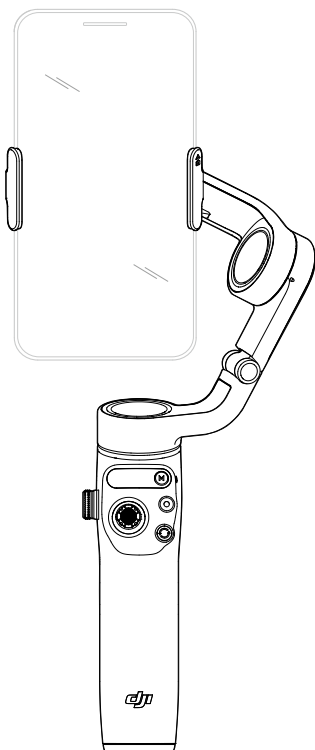

## Wyszukiwanie słów kluczowych

Wyszukaj słowa kluczowe, takie jak „akumulator” i „instalacja”, aby znaleźć odpowiedni temat. Jeśli czytasz ten dokument za pomocą programu Adobe Acrobat Reader, aby rozpocząć wyszukiwanie naciśnij klawisze Ctrl+F w systemie Windows lub Command+F w systemie Mac.

## Przechodzenie do tematu

Zobacz pełną listę tematów w spisie treści. Kliknij temat, aby przejść do tej sekcji.

## Drukowanie tego dokumentu

Ten dokument obsługuje drukowanie w wysokiej rozdzielczości.

# Jak korzystać z tej instrukcji

## Legenda

 Ważne

 Podpowiedzi i wskazówki

## Przed użyciem

Przed rozpoczęciem używania DJI™ OSMO™ Mobile 6 należy przeczytać następujące dokumenty:

1. Zasady bezpieczeństwa
2. Skrócony przewodnik
3. Instrukcja obsługi

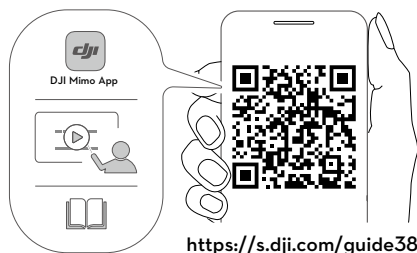

Zaleca się obejrzenie wszystkich filmów instruktażowych na oficjalnej stronie DJI ([www.dji.com/osmo-mobile-6/video](http://www.dji.com/osmo-mobile-6/video)) lub w aplikacji DJI Mimo. Przed pierwszym użyciem należy zapoznać się ze wskazówkami dotyczącymi bezpieczeństwa oraz skróconą instrukcją obsługi. Więcej informacji można znaleźć w niniejszej instrukcji obsługi.

## Pobieranie aplikacji DJI Mimo

Zeskanuj powyższy kod QR, aby pobrać najnowszą wersję aplikacji DJI Mimo.

 Wersja DJI Mimo dla systemu iOS jest zgodna z systemem iOS 12.0 i nowszym. Wersja DJI Mimo dla systemu Android jest zgodna z systemem Android 8.0 i nowszym.

# Spis treści

<b>Jak korzystać z tej instrukcji</b>	<b>2</b>
Legenda	2
Przed użyciem	2
Pobieranie aplikacji DJI Mimo	2
<b>Wprowadzenie</b>	<b>4</b>
Przegląd	4
<b>Pierwsze kroki</b>	<b>5</b>
Ładowanie	5
Mocowanie telefonu	5
<b>Korzystanie z Osmo Mobile 6</b>	<b>8</b>
Funkcje wbudowane	8
Tryb pracy	11
<b>Aplikacja DJI Mimo</b>	<b>12</b>
Połączenie z aplikacją DJI Mimo	13
Widok z kamery	13
<b>Aktualizacja oprogramowania sprzętowego</b>	<b>17</b>
Aktualizacja	17
<b>Przechowywanie</b>	<b>17</b>
<b>Dane techniczne</b>	<b>18</b>

# Wprowadzenie

Lekki Osmo Mobile 6, wyposażony w stabilizację 3-osiową i we wbudowany drążek rozszerzający, uwolni pełny potencjał Twojego telefonu. Składana konstrukcja magnetyczna sprawia, że konfiguracja jest łatwiejsza niż kiedykolwiek wcześniej, a transport i przechowywanie są wygodniejsze i sam dron może zostać automatycznie włączony po rozłożeniu. Osmo Mobile 6 można obsługiwać zarówno w orientacji pionowej, jak i poziomej, a tryb pionowy, podwieszony, boczny i niskopozycyjny ułatwiają wykonanie idealnego zdjęcia. Przenieś swoje treści na wyższy poziom dzięki DJI Mimo z ActiveTrack™ 5.0, DynamicZoom i Pano. Tryby Historia, Timelapse i ShotGuide zapewniają samoczki krok po kroku zgodnie ze scenariuszem i pomagają wygenerować wideo, które można udostępnić w mediach społecznościowych.

## Przegląd

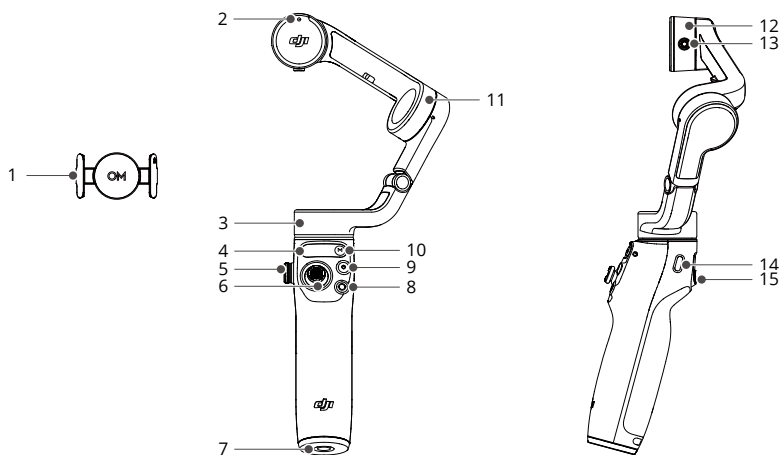

1. Magnetic Phone Clamp 3
2. Wyrównanie magnetyczne
3. Silnik panoramowania
4. Panel stanu
5. Koło boczne
6. Manipulator
7. Port 1/4"-20 UNC
8. Przycisk przełączający
9. Przycisk Migawka/Nagrywanie
10. Przycisk zasilania/M
11. Silnik pochylenia
12. Silnik przechylenia
13. Otwór na śrubę M3×0,5
14. Port ładowania (USB-C)
15. Spust

⚠ Osmo Mobile 6 jest kompatybilny z uchwytami do telefonu DJI OM Fill Light oraz DJI Mic, które można kupić w sklepie DJI.

# Pierwsze kroki

## Ładowanie

Aby naładować Osmo Mobile 6, podłącz adapter USB (niedołączony do zestawu) do portu ładowania za pomocą przewodu zasilającego. Akumulator jest w pełni naładowany, gdy wskaźnik poziomu naładowania wyłączy się na panelu stanu.

Czas ładowania: ok. 1 godzina i 24 minuty (testowano w temperaturze otoczenia 25°C przy użyciu ładowarki o mocy 10 W)

Maksymalny czas pracy: ok. 6 godzin i 24 minuty (testowano z wyważonym i stabilnym gimbałem. Wartość ta powinna być traktowana wyłącznie jako wartość odniesienia)

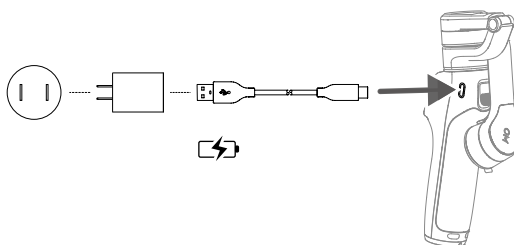

## Mocowanie telefonu

1. Rozłożyć gimbal w przedstawiony sposób. Osmo Mobile 6 włączy się automatycznie po rozłożeniu.

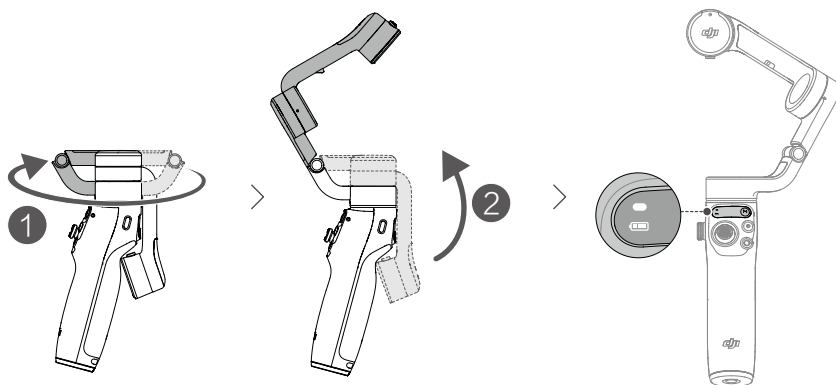

- Przymocować magnetyczny uchwyt do środkowej części telefonu. Magnetyczny uchwyt na telefon można rozciągnąć. Znacznik kamery powinien być skierowany w stronę kamery telefonu.
- Wyrównać oznaczenia na uchwycie do telefonu z płytką montażową. Podłączyć telefon komórkowy do Osmo Mobile 6. Osmo Mobile 6 ustabilizuje się, gdy na panelu stanu zaświeci się wskaźnik trybu gimbała.

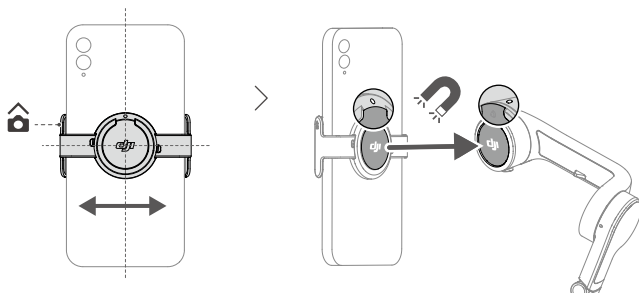

### Porady dotyczące uchwytu Magnetic Phone Clamp

Upewnić się, że kierunek magnetycznego uchwytu jest taki sam jak na rysunku powyżej. Aby uzyskać optymalną wygodę, należy upewnić się, że magnetyczny uchwyt telefonu znajduje się na środku telefonu komórkowego, a odległość między ramionami zacisku jest taka sama.



Antypoślizgowe podkładki pomagają zabezpieczyć telefon komórkowy i magnetyczny uchwyt. Przymocować antypoślizgową podkładkę do magnetycznego uchwytu na telefon, jak pokazano na ilustracji poniżej, i mocno docisnąć.

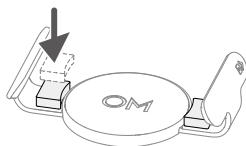

---

**⚠** Jeśli magnesy nie zostaną wyrównane, wskaźnik stanu na panelu stanu zacznie migać na czerwono. W takim przypadku należy wyregulować położenie zacisku magnetycznego.

---

4. Wbudowany drążek rozszerzający może być wydłużony do 215 mm, a kąt można regulować w zakresie od 0 do 90°.

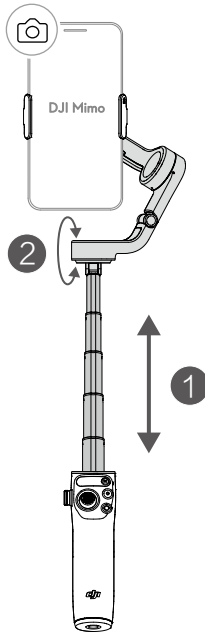

# Korzystanie z Osmo Mobile 6

## Funkcje wbudowane

### Panel stanu

Wyświetla wskaźnik stanu systemu, wskaźnik poziomu naładowania baterii i tryb gimbal.

#### ● Opisy wskaźników stanu systemu

Sposób migania	Opisy
Miga na czerwono	Magnes nie jest wyrównany
Świeci ciągle na żółto	Bluetooth odłączony
Świeci na zielono	Bluetooth podłączony
Pulsuje na żółto lub zielono	Tryb oczekiwania
Miga na przemian na czerwono i zielono	Aktualizacja oprogramowania sprzętowego nie powiodła się
Świeci na czerwono	Wykryto nieprawidłowy stan

#### 🔋 Opisy wskaźników poziomu naładowania akumulatora

Sposób migania	Poziom naładowania akumulatora
Miga szybko na czerwono	≤5%
Świeci na czerwono	6–19%
Świeci ciągle na żółto	20–60%
Świeci na zielono	>60%

### Tryb gimbal

- 📍 Śledzenie: śledzenie obrotowe i pochylania, gdzie osie obrotu i pochylania podążają za ruchami uchwytu. Odpowiedni do scenariuszy w przypadku przemieszczania się w górę i w dół lub na ukośnym ułożeniu.
- 📍 Blokada pochylenia: tylko oś obrotu wykonuje śledzenie i tylko oś obrotu podąża za ruchem uchwytu. Nadaje się do takich scenariuszy, jak fotografowanie łuków lub przemieszczanie się z lewej do prawej.
- 📍 FPV: śledzenie obrotowe, pochylania i przechylenia, gdzie wszystkie trzy osie podążają za ruchami uchwytu. Nadaje się do fotografowania z widoku pierwszej osoby.
- 📍 SpinShot: śledzą osie panoramy, pochylenia i przechylenia. Do sterowania obrotem osi przechylenia można użyć manipulatora. SpinShot: umożliwi kręcenie materiału filmowego przy obracaniu kamery o 360°. Nadaje się do wykonywania zdjęć typu push, pull i down.



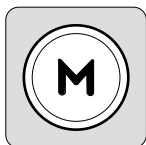

### Przycisk M

#### Po wyłączeniu zasilania

Pojedyncze naciśnięcie lub przytrzymanie po złożeniu gimbała: sprawdzenie poziomu naładowania akumulatora

Pojedyncze naciśnięcie po rozłożeniu gimbała: wyłączenie

#### Z włączonym zasilaniem

Pojedyncze naciśnięcie: przełączanie między trybami gimbała

Dwukrotne naciśnięcie: przejście w tryb czuwania (naciśnięć dowolny przycisk, aby wyjść)

Naciśnięcie i przytrzymanie: wyłączenie zasilania. Naciśnij i przytrzymaj przez 20 sekund, aby wymusić wyłączenie zasilania

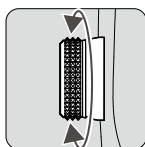

### Koło boczne

Pojedyncze naciśnięcie: przełączanie między ostrością a powiększeniem

Obrót: regulacja ostrości lub powiększenia

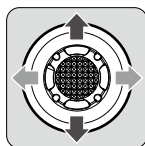

### Manipulator

Przesuń w pionie i poziomie, aby przechylić i obrócić telefon komórkowy. Kierunek sterowania manipulatorem można ustawić w aplikacji DJI Mimo. Użyj manipulatora, aby poruszać się po ustawieniach na stronie Szybkie ustawienia.

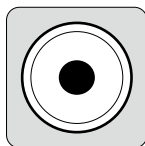

### Przycisk Migawka/Nagrywanie

Jedno naciśnięcie: zrobienie zdjęcia lub rozpoczęcie/zatrzymanie nagrywania.

Naciśnięcie i przytrzymanie: seria zdjęć (w trybie foto).

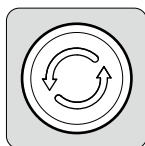

### Przycisk przełączający

Jedno naciśnięcie: przełączenie między aparatem przednim i tylnym.

Dwa naciśnięcia: przełączenie między trybem pionowym i poziomym.

Trzykrotne naciśnięcie: przełączanie między trybem zdjęć i nagrywania. Funkcję można ustawić tak, aby kontrolować szybkie ustawienia w DJI Mimo.

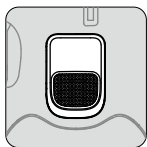

### Spust

Jedno naciśnięcie powoduje włączenie lub zatrzymanie funkcji ActiveTrack 5.0 (wymaga używania Mimo).

Dwa naciśnięcia: ponowne wycentrowanie gimbala. W przypadku korzystania z ActiveTrack 5.0 gimbal będzie ponownie centrował środek widoku z kamery.

Nacisnąć raz, a następnie nacisnąć i przytrzymać, aby ustawić prędkość śledzenia na tryb szybki, zwolnić, aby wyjść.

Nacisnąć i przytrzymać, aby wejść w tryb blokady. W trybie blokady gimbal nie będzie podążał za ruchami uchwytu. Zwolnienie wyłącza tryb blokady.

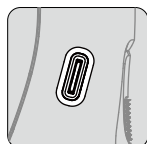

### Port ładowania (USB-C)

Naładować Osmo Mobile 6, podłączając adapter USB do tego portu.



### Port 1/4"-20 UNC

Port 1/4"-20 UNC może posłużyć do zamocowania statywu.

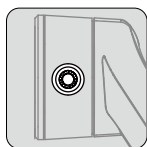

### Otwór na śrubę M3×0,5

Używany do mocowania przeciwwag. Przeciwwagi powinny być stosowane, jeśli obiektyw kamery lub mikrofon są zamocowane na telefonie komórkowym. Należy się upewnić się, że masa całkowita tych akcesoriów nie przekracza 290 g.

### Operacja łączona

Nacisnąć jednocześnie przycisk przełącznika, przycisk migawki/nagrywania i spust przez ponad jedną sekundę, aby zresetować nazwę i połączenie Bluetooth i ponownie nawiązać połączenie.



Osmo Mobile 6 zostanie automatycznie wyłączony, jeśli przez trzy minuty będzie działał w trybie czuwania.

---

## Tryb pracy

Tryby pracy mają zastosowanie, gdy używane są w trybie pionowym i poziomym.

### Tryb wyprostowany

Tryb wyprostowany może być używany bez konieczności wykonywania dalszych czynności przez użytkownika. W tym trybie należy dwukrotnie szybko nacisnąć spust, aby wyśrodkować telefon komórkowy.

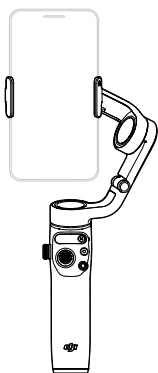

### Tryb podwieszany

Przytrzymaj Osmo Mobile 6 do góry nogami, aby przejść do trybu podwieszanego, w którym telefon komórkowy może z łatwością przechwytywać obrazy z niższej pozycji. Dwukrotnie nacisnąć spust, aby wyśrodkować telefon komórkowy.

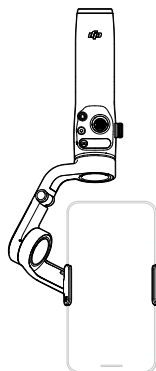

### Tryb uchwytu bocznego

Obrócić Osmo Mobile 6 w prawo lub w lewo o 90°, aby przejść z trybu wyprostowanego do trybu uchwytu bocznego. Dwukrotnie nacisnąć spust, aby wyśrodkować telefon komórkowy.

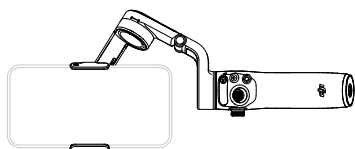

### Tryb niskiej pozycji

Wysunąć wbudowany drążek rozszerzający i ustawić kąt na tryb niskiej pozycji. Użyj trybu niskiej pozycji, aby fotografować pod niskim kątem.



# Aplikacja DJI Mimo

Za pomocą aplikacji DJI Mimo można oglądać na żywo transmisję wideo HD na ekranie swojego telefonu komórkowego. Aplikacja umożliwia również korzystanie z trybu Historia, funkcji ShotGuides, Hyperlapse, Timelapse, ActiveTrack 5.0, DynamicZoom i Pano, a także konfigurowanie ustawień kamery i gimbalu za pomocą zaledwie kilku dotknięć.

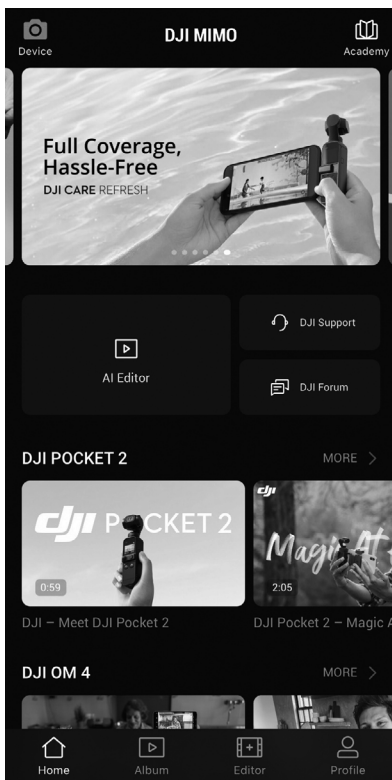

**📷 Urządzenie:** dotknij, aby połączyć się z Osmo Mobile 6. Po połączeniu DJI Mimo przechodzi w obraz z aparatu.

**📖 Akademia:** dotknij, aby obejrzeć samouczki i podręczniki. Zeskanuj kod QR na konsoli, aby uzyskać bezpośredni dostęp do Akademii.

**▶ Edytor AI:** zapewnia kilka szablonów do edycji zdjęć lub filmów.

**🏠 Strona główna:** dotknij, aby powrócić do ekranu głównego.

**▶ Album:** zarządzanie i wyświetlanie materiałów z telefonu lub urządzeń DJI.

**🔧 Edytuj:** dotknij, aby edytować zdjęcia lub wideo z Osmo Mobile 6 lub importować i edytować z urządzenia przenośnego.

**👤 Profil:** zarejestruj się lub zaloguj na konto DJI. Dotknij ikony ustawień, aby uzyskać dostęp do większej liczby ustawień.

## Połączenie z aplikacją DJI Mimo

1. Włączyć Osmo Mobile 6.
2. Włączyć Bluetooth w telefonie komórkowym i połączyć się z urządzeniem z nazwą prefiksu OM6 w DJI Mimo.
3. Przy pierwszym użyciu programu DJI Mimo użytkownicy muszą zezwolić na dostęp do pewnych informacji. Potrzebne informacje zostaną podane w komunikacie. Wymagane jest połączenie z Internetem. Osmo Mobile 6 zostanie aktywowany po autoryzacji, a aplikacja przejdzie do widoku kamery.

⚠ Po połączeniu przez Bluetooth, Osmo Mobile 6 może sterować kamerą telefonu bez użycia aplikacji DJI Mimo. Szczegółowe informacje znajdują się na liście zgodności telefonów komórkowych na stronie [www.dji.com/osmo-mobile-6](http://www.dji.com/osmo-mobile-6).

## Widok z kamery

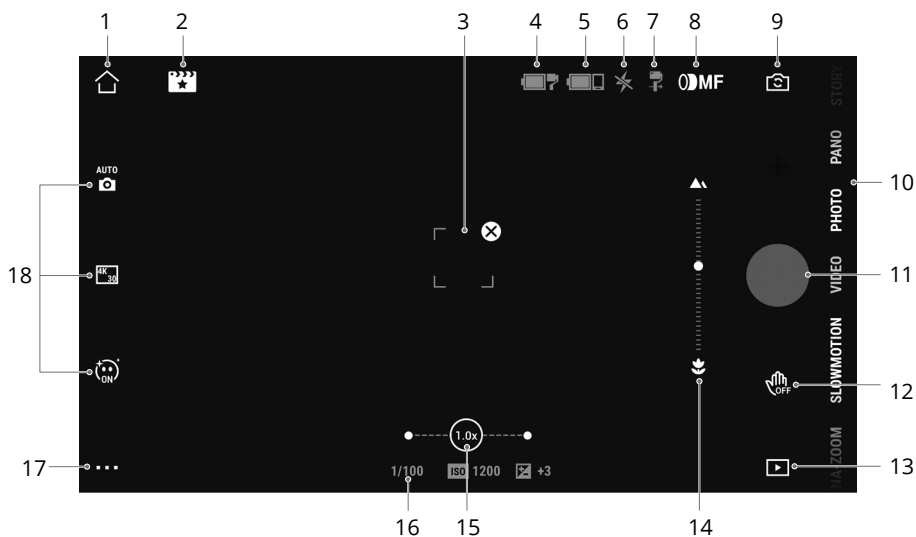

### 1. Strona główna



🏠 : dotknij, aby powrócić do ekranu głównego.

### 2. ShotGuides

🎬 : ShotGuides zapewnia samouczki krok po kroku dostosowane do scenariusza, użytkownicy mogą edytować wideo za pomocą AI Editor.

### 3. Pole wyboru ActiveTrack

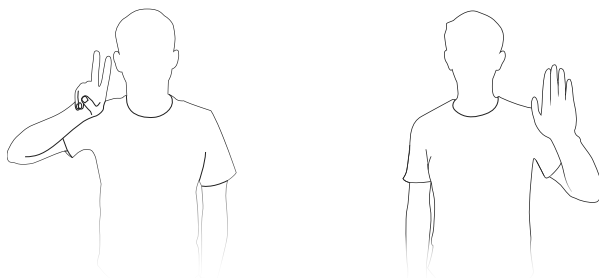

👁 : ActiveTrack 5.0 został zoptymalizowany pod kątem śledzenia. Domyślnie obiekt pozostanie w środku widoku z kamery. Widok z kamery można ręcznie regulować. Istnieją trzy sposoby korzystania z ActiveTrack 5.0:

- a. Przeciągnij pole na ekranie w widoku z kamery w aplikacji DJI Mimo. Zielone pole wokół obiektu oznacza, że funkcja ActiveTrack 5.0 została pomyślnie włączona. Dotknij ikony  w górnym rogu, aby zatrzymać śledzenie.
- b. Włącz obsługę gestów w aplikacji DJI Mimo , wybierz „Follow and Shoot” (podążaj i rejestruj) i wykonaj gest dłoni lub litery V przez jedną do dwóch sekund, patrząc w stronę kamery. Gimbal będzie podążać za celem znajdującym się najbliższej kamery. Zakres wykrywania między tylną kamerą a gestem wynosi od 0,5 do 4 m. Należy pamiętać, że funkcja ActiveTrack 5.0 może zużywać więcej energii i powodować wzrost temperatury telefonu komórkowego. Wykonaj gest dłoni lub V, aby zatrzymać nagrywanie.





- c. Jedno naciśnięcie spustu: włączenie lub zatrzymanie funkcji ActiveTrack 5.0. Gimbal będzie domyślnie podążać za celem na środku ekranu. Podczas korzystania z ActiveTrack 5.0 należy użyć manipulatora, aby wyregulować widok z kamery.

#### 4. Poziom naładowania akumulatora gimbała

  : wyświetla aktualny poziom naładowania akumulatora gimbała.

#### 5. Poziom naładowania akumulatora telefonu komórkowego

  : wyświetla aktualny poziom naładowania akumulatora telefonu.

#### 6. Lampa błyskowa

 : wyświetla stan lampy błyskowej.

#### 7. Tryb gimbal

 : wyświetla bieżący tryb gimbała: Follow, Tilt Locked, FPV lub SpinShot.

#### 8. Tryb ostrości/zbliżenia

 MF : wskazuje funkcję koła bocznego podczas regulacji ostrości (MF) lub powiększenia (ZM).

#### 9. Przełącznik kamery przedniej/tylnej

 : dotknąć, aby przełączać między przednią i tylną kamerą telefonu komórkowego. Efekty selfie, podążania i glamour są automatycznie włączane po przełączeniu na przednią kamerę. Uwaga: efekty glamour nie są obsługiwane podczas nagrywania w rozdzielczości 4K lub przy 60 kl./s.

#### 10. Tryby fotografowania

Przewiń, aby wybrać tryb fotografowania.

**Hyperlapse:** umożliwia zrobienie zdjęcia typu Timelapse podczas przesuwania telefonu komórkowego. Naciśnij przycisk migawki, aby rozpocząć.

**Timelapse:** istnieją cztery rodzaje funkcji timelapse (stały kąt, L do P, P do L i niestandardowy ruch). Po wybraniu opcji Timelapse dotknij ustawienia u góry ekranu. W przypadku opcji Stały kąt, L do P i P do L ustaw interwał oraz czas trwania i rozpocznij fotografowanie. W przypadku opcji niestandardowego ruchu wybierz do czterech pozycji, a gimbal będzie poruszał się kolejno do każdej z nich.

**DynamicZoom:** wybierz tryb Move Out i Move In. Po wybraniu trybu przeciągnij pole, aby wybrać obiekt, a następnie dotknij przycisku migawki, aby rozpocząć fotografowanie.

**Slow Motion:** dotknij, aby nagrać film w zwolnionym tempie 4x i 8x. Więcej informacji można znaleźć na liście kompatybilności telefonów komórkowych.

**Video:** dotknij, aby nagrać normalne wideo.

**Photos:** dotknij, aby zrobić jedno zdjęcie. Naciśnij i przytrzymaj, aby zrobić zdjęcia seryjne.

**Pano:** dotknij, aby zrobić zdjęcie panoramiczne 3x3, 240° lub panoramę CloneMe. Aparat wykona oddzielnie dziewięć, siedem lub trzy zdjęcia i wygeneruje pano.

**Historia:** zapewnia kilka szablonów do nagrywania wideo.

## 11. Przycisk Migawka/Nagrywanie

 : dotknij, aby zrobić zdjęcie lub rozpocząć albo zakończyć nagrywanie.

## 12. Przełącznik kontroli gestów

 : dotknij, aby przejść do ustawień kontroli gestów.

## 13. Odtwarzanie

 : dotknij, aby wyświetlić podgląd zdjęć i filmów.

## 14. Odległość ogniskowania

 : kliknij pokrętkę boczne, aby przełączyć się w tryb ustawiania ostrości i wyświetlić aktualną odległość ogniskowania.

## 15. Powiększenie

 : wyświetla aktualny współczynnik powiększenia. Umieść dwa palce na ekranie i rozsuń, aby powiększyć, przesuń, aby pomniejszyć lub przesuń pasek, aby kontrolować powiększenie.

## 16. Parametry fotografowania

 : wyświetla wartości prędkości migawki, ISO i EV (kompatybilne z większością telefonów komórkowych).

## 17. Ustawienia

 : ustawienia aparatu

Ustawienia różnią się w zależności od trybu fotografowania. Należy pamiętać, że ustawienia lampy błyskowej, balansu bieli i siatki są dostępne tylko w przypadku korzystania z tylnego aparatu. W przypadku urządzeń z systemem iOS funkcja Selfie Flip jest dostępna w przypadku korzystania z przedniego aparatu w trybie fotografowania i wideo. W przypadku urządzeń z systemem Android funkcja Selfie Flip jest dostępna tylko w trybie zdjęć.

 : ustawienia gimbala

**Tryb gimbala:** wybierz opcję Follow, Tilt Locked, FPV i Spinshot.

**Prędkość śledzenia:** można ustawić szybką, średnią i wolną prędkość.

**Automatyczna kalibracja gimbala:** redukuje przesunięcie spowodowane ludzkim błędem lub pobliskimi zakłóceniami magnetycznymi. Przed kalibracją umieścić Osmo Mobile 6 na płaskiej powierzchni na statywie. Nie dotykaj gimbala podczas kalibracji.

**Pozioma regulacja gimbala:** przed przystąpieniem do regulacji gimbala należy się upewnić, że magnetyczny uchwyt telefonu jest wypoziomowany.

**Tryb pokręta:** przypisz ostrość, powiększenie lub wyłącz funkcje dla koła bocznego.

**Naciśnij przycisk przełącznika 3 razy:** można ustawić funkcje umożliwiające robienie zdjęć, nagrywanie lub wprowadzanie szybkich ustawień.

**Prędkość manipulatora:** naciśnij, aby ustawić maksymalną prędkość podczas używania manipulatora. Dostępne są opcje szybka, średnia i wolna.

**Kierunek sterowania manipulatora:** wybierz Swobodny lub Poz/Pion. Swobodny umożliwia jednoczesne sterowanie gimbalem w kierunku poziomym i pionowym. Poz/Pion umożliwia sterowanie gimbalem w kierunku poziomym lub pionowym.

**Odwrócenie manipulatora:** po włączeniu tej funkcji kierunek ruchu gimbala jest odwrócony. Wybierz spośród opcji Wyłącz, Poziome, Pionowe i Wszystkie. Po włączeniu trybu poziomego kierunek ruchu osi panoramicznej jest odwrócony. Po włączeniu trybu pionowego kierunek ruchu osi wychylnej jest odwrócony.

**Odwróć pokrętkę:** po włączeniu tej funkcji pokrętko jest odwrócone w stosunku do poprzednich ustawień. Wybierz spośród opcji Wyłącz, Kierunek ostrości, Kierunek powiększenia i Wszystkie.

**Dźwięk:** dźwięk gimbala można włączyć/wyłączyć.

#### : Ustawienia ogólne

Zawiera takie informacje, jak Zarządzanie urządzeniem, Nazwa urzędnika, Informacje o wersji i Numer seryjny urządzenia.

### 18. Ustawienia parametrów fotografowania

Parametry fotografowania można ustawić zgodnie z trybem fotografowania. Dotknij ikony, aby uzyskać dostęp do ustawień.

- 
-  • Kontrola gestów i ActiveTrack 5.0 nie są dostępne w następujących scenariuszach:
- a. Tryb gimbala jest ustawiony na FPV lub SpinShot.
  - b. Współczynnik powiększenia przekracza 3x.
- Selfie i śledzenie nie są dostępne w następujących scenariuszach:
- a. Tryb gimbala jest ustawiony na FPV lub SpinShot.
  - b. Sterowanie gestami jest włączone.
  - c. Współczynnik powiększenia przedniej kamery przekracza 3x.
- Ustawienia parametrów fotografowania różnią się w zależności od modelu telefonu komórkowego. Więcej informacji można znaleźć na liście kompatybilności telefonów komórkowych ([www.dji.com/osmo-mobile-6](http://www.dji.com/osmo-mobile-6)).
-



# Aktualizacja oprogramowania sprzętowego

Aby zaktualizować oprogramowanie sprzętowe Osmo Mobile 6, należy użyć aplikacji DJI Mimo. Zakończenie aktualizacji trwa około trzech minut.

## Aktualizacja

Przed rozpoczęciem aktualizacji należy upewnić się, że wskaźnik poziomu naładowania baterii pokazuje kolor zielony lub żółty. Podłącz Osmo Mobile 6 do swojego urządzenia mobilnego i uruchom aplikację DJI Mimo. Jeśli dostępna jest nowa aktualizacja oprogramowania sprzętowego, zostanie wyświetlona stosowna informacja. Aby rozpocząć aktualizację, podłącz urządzenie mobilne do Internetu i postępuj zgodnie z instrukcjami wyświetlanymi na ekranie.

Nie należy zamykać aplikacji DJI Mimo podczas aktualizacji oprogramowania sprzętowego. Należy zwracać uwagę na instrukcje wyświetlane na ekranie. Wskaźnik stanu systemu zacznie migać na przemian na zielono i czerwono i zapali się na zielono po pomyślnym zakończeniu aktualizacji oprogramowania sprzętowego.

Jeśli aktualizacja się nie powiodła, należy zrestartować DJI Mimo, ponownie podłączyć Bluetooth i spróbować ponownie.

## Przechowywanie

Osmo Mobile 6 ma możliwość złożenia w celu ułatwienia przechowywania i transportu. Po wyłączeniu zasilania należy upewnić się, że wbudowany drążek rozszerzający jest całkowicie schowany, a Osmo Mobile 6 złożony. Obrócić oś panoramowania i pochylenia jak pokazano na rysunku i złożyć gimbal. Znacznik ramienia osi powinien wejść w otwór na uchwycie. Obrócić oś panoramowania zgodnie z ilustracją, aby zablokować ją na miejscu.

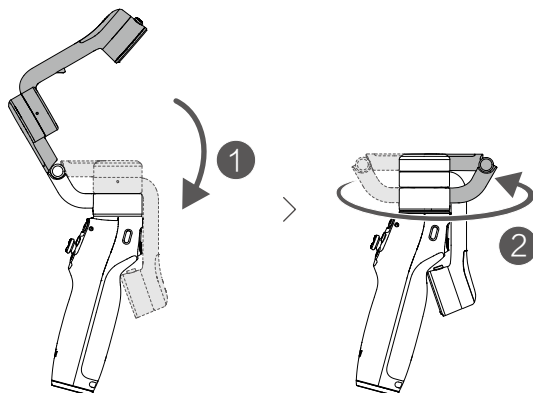

# Dane techniczne

<b>Ogólne</b>	
Wymiary gimballa	Rozłożone: 276×111,5×99 mm (dł. × szer. × wys.) Złożone: 189×84,5×44 mm (dł. × szer. × wys.)
Waga	Gimbal: Ok. 309 g Uchwyt magnetyczny do telefonu: Ok. 31 g
Długość wbudowanego drążka rozszerzającego	215 mm
Zgodna waga telefonu	170–290 g
Zgodna grubość telefonu	6,9–10 mm
Kompatybilna szerokość telefonu	67–84 mm
<b>Akumulator</b>	
Typ	Li-Po 2S
Układ chemiczny	LiCoO2
Pojemność	1000 mAh
Energia	7,74 Wh
Napięcie	6-8,8 V
Temperatura ładowania	Od 5° do 40°C
Temperatura robocza	Od 0° do 40°C
Czas pracy	6 godzin i 24 minuty (w idealnych warunkach z w pełni wyważonym gimbałem)
Czas ładowania	Okolo 1 godziny i 24 minuty (mierzone z ładowarką USB-C 10 W)
Port ładowania gimballa	USB-C
Port wyjścia zasilania	nie dotyczy
Port dolny	Otwór na śruby 1/4"-20
<b>Gimbal</b>	
Zużycie energii	1,1 W (przybliżone, mierzone w idealnych warunkach)
Zakres umożliwiający sterowanie	Obrót: od -95° do 95° Przechylenie: od -100° do 175° Nachylenie: od -25° do 40°
Zakres mechaniczny	Obrót: od -161,64° do 173,79° Przechylenie: od -120,30° do 211,97° Nachylenie: od -101,64° do 78,55°
Maksymalna prędkość sterowania	120°/s
<b>Tryb bezprzewodowy</b>	
Model	Bluetooth 5.1
<b>Inne</b>	
Aplikacja	DJI Mimo
<b>Statyw z uchwytem</b>	
Wymiary	Długość: 138 mm Średnica: 32 mm
Waga	Ok. 72 g

JESTEŚMY TU DLA CIEBIE



Kontakt

WSPARCIE  
DJI



<https://www.dji.com/osmo-mobile-6/downloads>

Jeśli masz jakiegokolwiek pytania dotyczące tego dokumentu, skontaktuj się z firmą DJI, wysyłając wiadomość na adres [DocSupport@dji.com](mailto:DocSupport@dji.com).

Copyright © 2022 DJI Wszelkie prawa zastrzeżone.