

# dji FLIP

RC 2

Instrukcja szybkiego uruchomienia

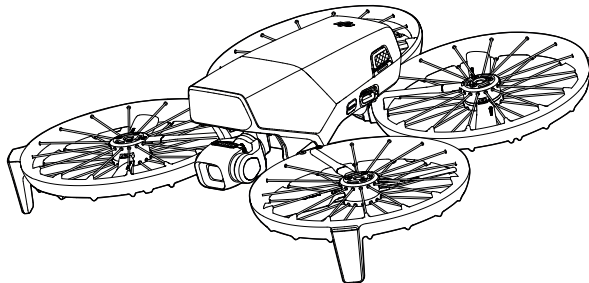

1



<https://s.dji.com/guide88>

- Zainstaluj aplikację DJI Fly (konieczne).
- Obejrzyj filmy instruktażowe.
- Przeczytaj instrukcję obsługi.

2

- ① Naciśnij lewy i prawy suwak, aby zdjąć **osłonę gimbała**.
- ② Zdejmij i wyrzuć **jednorazową gumową osłonę**.

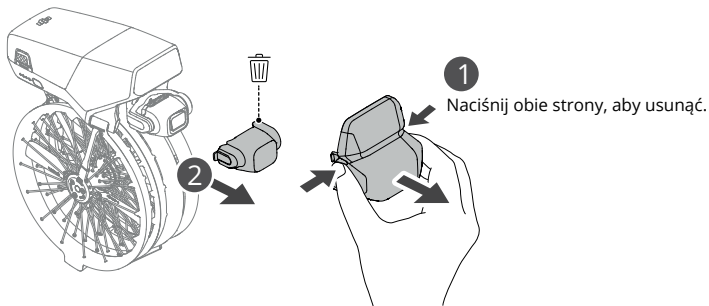

3

**Naładuj, aby aktywować akumulator** do momentu zaświecenia się diod LED poziomu naładowania akumulatora. Cztery diody LED pozostają włączone, gdy akumulator jest w pełni naładowany.

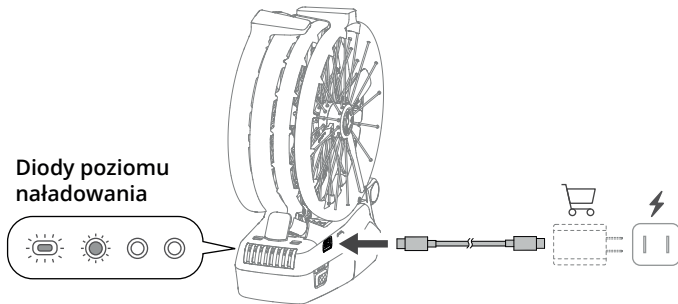

4

Rozłóż kolejno przednie i tylne ramiona.

**Automatyczne włączanie:** Rozłóż jedno z tylnych ramion.

**Ręczne włączanie/wyłączenie:** Naciśnij, a następnie naciśnij i przytrzymaj przycisk zasilania.

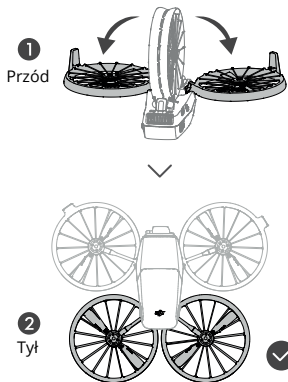

Naciśnij, a następnie naciśnij i przytrzymaj, aby włączyć/wyłączyć urządzenie.

5

Zamontuj drążki sterujące na aparaturze sterującej i rozłóż anteny.

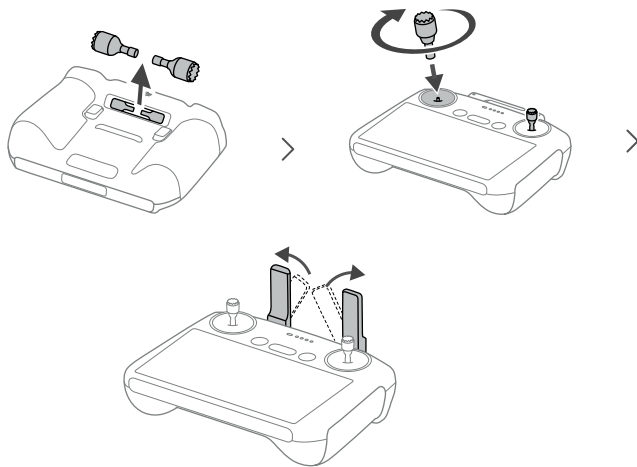

6

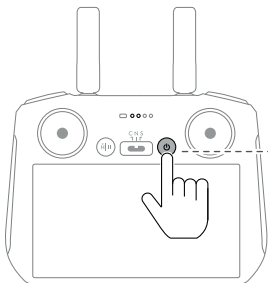

Włączanie/wyłączanie zasilania:  
Naciśnij, a następnie naciśnij  
i przytrzymaj przycisk

7

Upewnij się, że dron i aparatura sterująca są włączone. Postępuj zgodnie z instrukcjami wyświetlanymi na ekranie aparatury, aby kolejno aktywować aparaturę i drona.

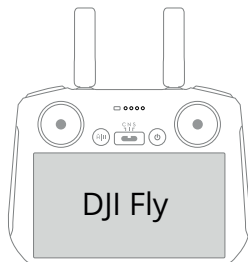

8

Wybierz otwartą przestrzeń z dobrym oświetleniem, a następnie wypróbuj kolejno trzy poniższe metody sterowania.



### Metoda sterowania 1: Sterowanie za pomocą aparatury sterującej

Start

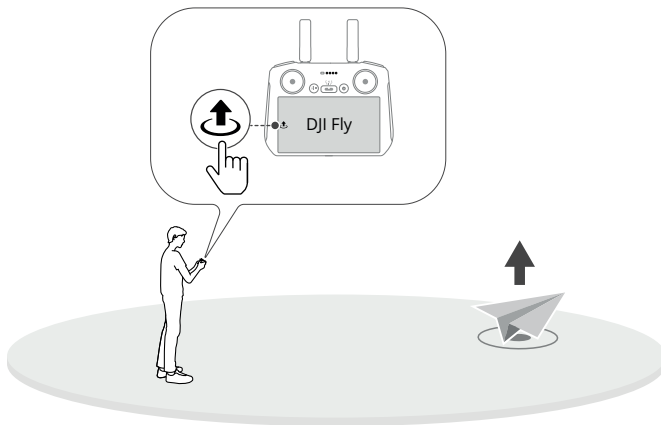



## Obsługa drążków sterujących

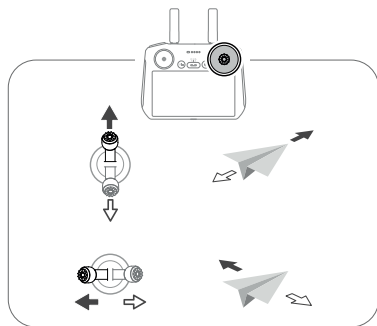
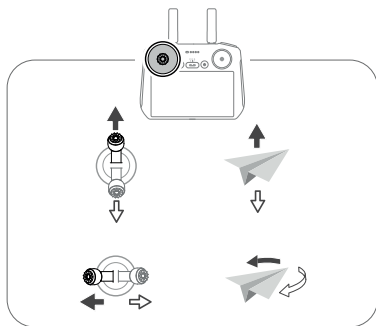

Lądowanie

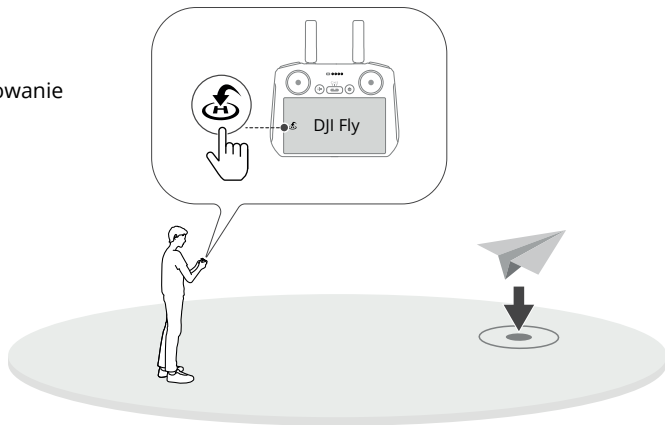



## Metoda sterowania 2: Sterowanie za pomocą aplikacji

Upewnij się, że aparatura sterująca jest wyłączona. Stuknij Przewodnik po połączeniu w prawym dolnym rogu aplikacji DJI Fly na smartfonie, wybierz model drona, wybierz Połącz za pomocą urządzenia mobilnego, a następnie postępuj zgodnie z instrukcjami wyświetlanymi na ekranie, aby połączyć się i sterować dronem.



Naciśnij, a następnie naciśnij i przytrzymaj, aby wyłączyć.

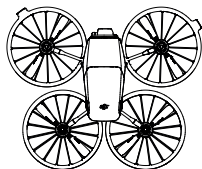
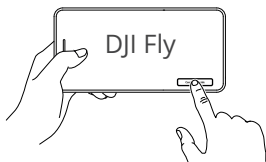



### Metoda sterowania 3: Sterowanie za pomocą dłoni

1

Upewnij się, że aparatura sterująca jest wyłączona.

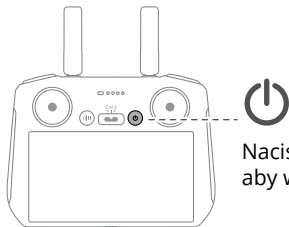

Naciśnij, a następnie naciśnij i przytrzymaj,  
aby wyłączyć.

- 2 Przytrzymaj boki drona od dołu, z kamerą skierowaną w stronę do siebie.  
**NIE WOLNO wyciągać palców w zakres obrotu śmigieł!**

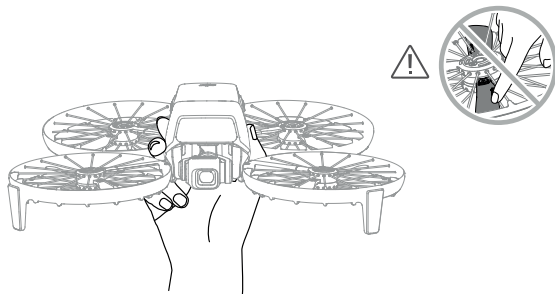

- 3** **Wybór trybu:** Trzymaj kamerę skierowaną w swoją stronę. Naciśnij przycisk trybu po prawej stronie, aby przełączać tryby. Przy pierwszym użyciu należy przełączyć na tryb „Follow” (📹).  
**Start:** Naciśnij i przytrzymaj przycisk trybu przez 2 sekundy, dron wystartuje i rozpocznie nagrywanie po 3-sekundowym odliczaniu.  
**Anulowanie startu:** Naciśnij ponownie przycisk trybu przed zakończeniem odliczania.

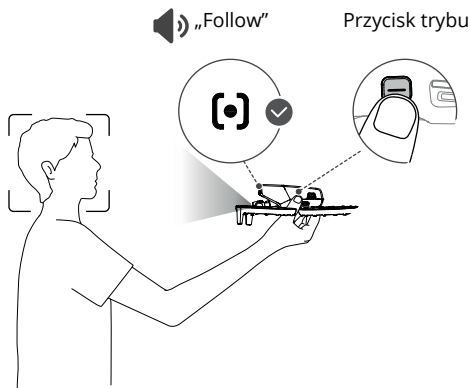

4

**Lądowanie na dłoni:** Umieść dłoń pod dronem i nie ruszaj się, poczekaj, aż dron wyląduje automatycznie.

**Upewnij się, że palce są w pełni wyciągnięte, aby uniknąć dotknięcia śmigieł.**

**NIE chwytaj boków drona podczas lądowania w taki sam sposób jak podczas startu!**

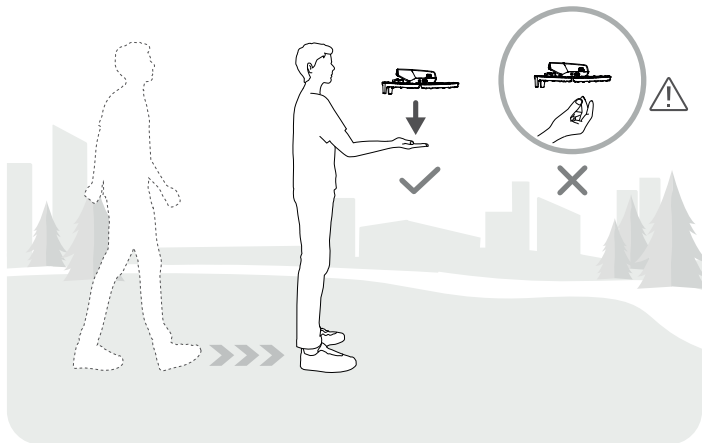



WSPARCIE DJI

ZASUBSKRYBUJ, ABY UZYSKAĆ WIĘCEJ INFORMACJI



小红书



Niniejsza treść może ulec zmianie bez wcześniejszego powiadomienia

DJI i DJI FLIP są znakami towarowymi firmy DJI.

Copyright © 2024 DJI Wszelkie prawa zastrzeżone.