

# **dji** POCKET 2

## Instrukcja Obsługi

v1.0 2020.10

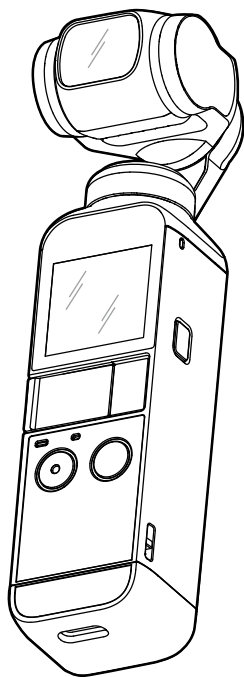

## Szukanie słów kluczowych

Szukaj słów kluczowych, np. akumulator lub montaż, aby znaleźć dany temat. Jeżeli używasz przeglądarki plików PDF do czytania tego dokumentu, naciśnij Ctrl+F w systemie Windows lub Command+F w systemie Mac, aby rozpocząć wyszukiwanie.

## Przechodzenie do tematu

Zobacz pełną listę tematów w spisie treści.

## Drukowanie tego dokumentu

Niniejszy dokument można drukować w wysokiej rozdzielczości.

# Korzystanie z instrukcji

## Legenda

 Ważne

 Wskazówki

## Przed pierwszym użyciem

Przeczytaj poniższe dokumenty przed korzystaniem z DJI POKET 2:

1. Instrukcja obsługi
2. Instrukcja szybkiego startu

Zalecamy obejrzenie wszystkich filmów instruktażowych na oficjalnej stronie DJITM i przeczytanie wszystkich załączonych dokumentów przed pierwszym użyciem. ([www.dji.com/pocket-2](http://www.dji.com/pocket-2)) Aby zasięgnąć informacji na temat użytkowania DJI Pocket 2, zapoznaj się z instrukcją szybkiego startu i instrukcją obsługi.

## Pobieranie aplikacji DJI MIMO

Zeskanuj kod QR po prawej stronie lub wyszukaj "DJI Mimo" w App Store lub Google Play.



 Aplikacja DJI Mimo jest kompatybilna z systemem Android wersją 7.0 i nowszą oraz z systemem iOS wersją 11.0 i nowszą.

# Spis treści

Korzystanie z instrukcji	2
Legenda	2
Przed pierwszym użyciem	2
Pobieranie aplikacji DJI Mimo	2
Wprowadzenie	4
Schemat produktu	4
Aktywacja DJI Pocket 2	5
Obsługa	5
Funkcje przycisków	5
Ręczne ustawianie gimbala	6
Obsługa ekranu dotykowego	6
Przechowywanie zdjęć i filmów	8
Wskaźnik statusu LED	9
Aplikacja DJI Mimo	9
Ładowanie DJI Pocket	11
Aktualizacja oprogramowania	12
Utrzymanie i konserwacja	12
Przechowywanie DJI Pocket 2	12
Wskazówki dotyczące użytkowania	12
Załączniki	13
Specyfikacja	13
Wymiana doczepianej nakładki	14
Korzystanie z mini joysticka do DJI Pocket 2	15
Korzystanie z innych akcesoriów	15
Informacje posprzedażowe	16

## Wprowadzenie

DJI Pocket 2 to gimbal ręczny z wbudowaną kamerą, który łączy w sobie mobilność i stabilizację. Kamera umożliwia wykonywanie ostrych zdjęć o rozdzielczości 64 MP i nagrywanie stabilnych zdjęć w 4k przy 60 klatkach na sekundę. Wbudowany ekran dotykowy wyświetla obraz z kamery w czasie rzeczywistym i umożliwia kontrolowanie ruchu kamery oraz gimbala. Stwórz doskonałe ujęcia dzięki inteligentnym trybom takim jak ActiveTrack, Panorama, Timelapse, filmom HDR i ciesz się wysoką jakością nagranych dźwięków dzięki czterem mikrofonom wytłumiającym dźwięki. Połącz DJI Pocket 2 do aplikacji DJI Mimo korzystając ze smartfona bezprzewodowo\* lub za pomocą adaptera. Aplikacja może być wykorzystywana do tworzenia nagrań wysokiej jakości i dzielenia się swoimi pracami w mediach społecznościowych w trybie Story mode.

\* Uchwyt Do-it-All jest wymagany aby połączyć się bezprzewodowo z DJI Mimo.

## Schemat Produktu

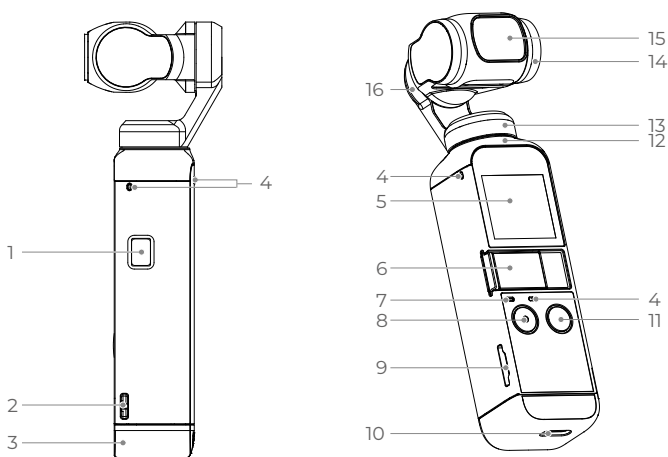

- |                                  |                          |
|----------------------------------|--------------------------|
| 1. Przycisk zasilania            | 9. Slot na kartę microSD |
| 2. Otwór montażowy na pasek      | 10. Port USB-C           |
| 3. Doczepiana nakładka           | 11. Przycisk funkcyjny   |
| 4. Mikrofon*                     | 12. Radiator             |
| 5. Ekran dotykowy                | 13. Silnik osi Pan       |
| 6. Port uniwersalny (z zaślepką) | 14. Silnik osi Tilt      |
| 7. Dioda statusu LED             | 15. Kamera               |
| 8. Spust migawki                 | 16. Silnik osi Roll      |

\* Dla lepszej jakości nagrania audio, NIE zasłaniaj otworu mikrofonu w trakcie nagrywania.

## Aktywacja DJI Pocket 2

Jeśli używasz DJI Pocket 2 po raz pierwszy, wymagana jest aktywacja za pośrednictwem aplikacji DJI Mimo. Postępuj według poniższych instrukcji do przeprowadzenia aktywacji:

1. Przyścisnij i przytrzymaj przycisk zasilania aby włączyć urządzenie.
2. Zdejmij osłonę uniwersalnego portu.
3. Wybierz odpowiedni adapter (lightning lub USB-C aby połączyć DJI Pocket 2 z telefonem).
4. Uruchom aplikację DJI Mimo i postępuj według wyświetlanych instrukcji, aby aktywować urządzenie.

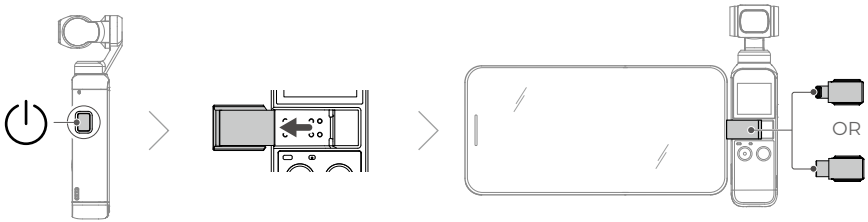

**⚠** Nie dotykaj gimbalu podczas uruchamiania urządzenia. W przeciwnym razie może to wpłynąć na jego wydajność.

## Obsługa

### Przyciski

#### Przycisk zasilania

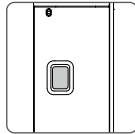

Przyścisnij i przytrzymaj przycisk zasilania przez sekundę aby włączyć lub wyłączyć urządzenie.

#### Przycisk funkcyjny

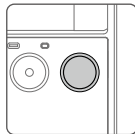

Naciśnij przycisk trzykrotnie, aby zmienić kierunek, w którym skierowana jest kamera - w przód lub w tył. Przyścisnij i przytrzymaj przycisk aby zablokować gimbal w obecnej orientacji, w której gimbal nie będzie podążał za ruchami uchwytu. Ten tryb poleca się do filmowania obiektów poruszających się po prostym torze, bez nagłych zwrotów.

Kiedy DJI Pocket 2 jest wyłączony, przyścisnij przycisk funkcyjny raz aby szybko włączyć urządzenie.

W ustawieniach ekranu dotykowego, naciśnij jednokrotnie przycisk funkcyjny aby powrócić do poprzedniego ekranu menu.

## Przycisk migawki



W podglądzie obrazu z kamery naciśnij jednokrotnie spust migawki, aby wykonać zdjęcie, lub rozpocząć/zakończyć nagrywanie filmu.

W ekranie ustawień, naciśnij jednokrotnie, aby powrócić do widoku z kamery.

W trakcie nagrywania, przyciśnij i przytrzymaj aby wstrzymać nagrywanie.

## Ręczne ustawianie gimbala

Oś tilt w DJI Pocket 2 może być dostosowana ręcznie.

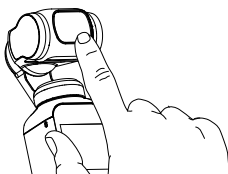

- W trybie MotionLapse, oś pan również może zostać dostosowana ręcznie.



- NIE dotykaj obiektywu kamery. W przeciwnym razie, jakość obrazu może zostać pogorszona przez odciski palców lub zabrudzenia.



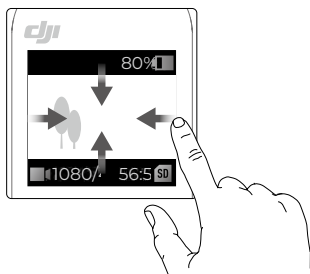

## Obsługa ekranu dotykowego

Ekran dotykowy wyświetla podgląd z kamery w czasie rzeczywistym po włączeniu DJI Pocket 2. Ekran wyświetla również tryb pracy, poziom naładowania baterii oraz informacje o karcie microSD.















## Przesuń w górę

Przesuń palcem w górę po ekranie dotykowym aby wejść w ustawienia gimbała.

-  Re-center: Naciśnij aby wycentrować gimbal.
-  Flip: Naciśnij aby zmienić kierunek, w którym skierowana jest kamera (w przód lub w tył).
-  Slow Follow  Naciśnij, aby zmieniać między trybami Slow Follow i Fast Follow.
  - W trybie Fast Follow, gimbal reaguje szybciej i bardziej gwałtownie. Poleca się używanie tego trybu w sytuacjach kiedy konieczne są szybkie przejścia.
  - W trybie Slow Follow, gimbal reaguje powoli a jego ruchy są płynniejsze.
-  Follow/Tilt Locked/FPV:
  - Follow: Umożliwia ruch gimbała w osiach tilt i pan, oś roll pozostaje nieruchomo. Przydatne przy większości ujęć
  - Tilt Locked: Tylko oś pan podąża za ruchami uchwyty. Oś tilt pozostaje zablokowana, oś roll pozostaje wypoziomowana. Ten tryb jest przydatny przy ujęciach kranowych.
  - FPV: Wszystkie osie podążają za ruchami uchwyty. Tryb jest przydatny w ujęciach w których chcemy pokazać dowolny, mniej stabilny ruch kamery.







## Przesuń w dół

Przeciągnij ekran w dół, aby przejść do menu ustawień. Przeciągnij ekran w lewo lub w prawo, aby wybrać między Glamour Effects, ustawień Pro, ustawień 16MP/64M, ustawień Gimbal Pitch Control/Zoom Control.



-  Gimbal Pitch Control/Zoom Control: Naciśnij  aby dostosować ustawienia pochylenia gimbalem oraz zoomu 
-  Ustawienia systemowe
  -  Screen settings: Przyciśnij ikonę aby przełączyć pomiędzy trybem pełnoekranowym a panoramicznym
  -  Storage: Wyświetla pojemność karty microSD. Naciśnij, aby przejść do karty i naciśnij Format, aby sformatować kartę microSD
  -  FT (Selfie): Przyciśnij aby włączyć i wyłączyć tryb FT (Selfie). Przy włączonym trybie FT (Selfie), FaceTrack automatycznie będzie wykrywał twarz kiedy kamera jest skierowana na twarz użytkownika.
  -  Accessories: Wyświetla informacje o podłączonych akcesoriach do DJI Pocket 2.
  -  Calibration: Naciśnij na ikonę, aby skalibrować gimbal. Kalibracja jest wymagana, aby zniwelować dryfowanie gimbała, spowodowane błędem użytkownika lub zakłóceniami elektromagnetycznymi. DJI Pocket 2 na nieruchomej, płaskiej powierzchni i nie dotykaj go podczas kalibracji.
  -  Anti-Flicker: Zapobiega migotaniu światła przez wybranie częstotliwości zgodnej z lokalnymi przepisami.
  -  Key Tone: Przyciśnij aby włączyć lub wyłączyć dźwięk przycisków
  -  More: Zresetuj do ustawień domyślnych, zmień język i przejrzyj informacje o urządzeniu (numer seryjny urządzenia, wersja oprogramowania, informacje o akumulatorze).
-  Glamour Effects: Naciśnij na ikonę, aby włączyć lub wyłączyć opcję. Opcja Glamour Effects pozwala ulepszyć Twoje filmy i zdjęcia.
- 64MP / 16MP** Pixel Settings: Przyciśnij aby przełączyć pomiędzy trybem High-Pixel (16 MP), a Ultra High-Pixel (64 MP). Ustawienia zostaną zmienione w momencie przejścia do trybu zdjęć.
- PRO PRO** Pro Settings: Przyciśnij aby włączyć tryb Pro. W podglądzie obrazu z kamery przyciśnij ikonę Pro w lewym górnym rogu ekranu aby zmienić format, balans bieli, ustawienia ekspozycji.

## Przesuń w lewo

Przesuń palcem w lewo ekranu, aby przejść do ustawień trybu pracy. Przesuń w górę lub w dół aby wybrać tryb.

1.  Panorama: Przesuń w lewo aby wybrać pomiędzy panoramą 180°, 3x3 i Panoramą sferyczną (wkrótce).
2.  Photo: Przesuń w lewo aby wybrać format zdjęcia i wyzwalacz czasowy.
3.  Video: Przesuń w lewo aby zmienić rozdzielczość i klatkarsz filmu.
4.  HDR Video: Przyciśnij aby wybrać nagrywanie w trybie HDR.
5.  Slow Motion: Przesuń w lewo aby sprawdzić prędkość.
6.  Timelapse: Przesuń w lewo a następnie w górę lub w dół aby wybrać pomiędzy Timelapse, Motionlapse i Hyperlapse. Przyciśnij ikonę podglądu kamery aby ustawić interwał czasu i długość trwania ujęcia dla Timelapse i Motionlapse oraz prędkość dla Hyperlapse. Po ustawieniu kliknij OK aby zaakceptować. Aby rozpocząć pracę w trybie Motionlapse, skieruj kamerę na punkt początkowy i przyciśnij ikonę. Następnie skieruj kamerę na punkt końcowy i przyciśnij ikonę po raz kolejny.

## Przesuń w prawo

Przesuń w górę lub w dół aby przeglądać zdjęcia. Naciśnij  aby odtworzyć film. Przeciągnij ekran w prawo aby dodać wykonany materiał do ulubionych  lub go usunąć .

## Dwukrotne naciśnięcie

Podczas pracy w trybie Photo, Video lub Slow Motion naciśnij dwukrotnie ekran, aby włączyć funkcję ActiveTrack. FaceTrack jest możliwy po wykryciu twarzy.

Podczas, gdy kamera jest skierowana wprost użytkownika, FaceTrack uruchamia się automatycznie.

Naciśnij przycisk funkcyjny lub przyciśnij ekran dotykowy aby wyjść z funkcji ActiveTrack.



- ActiveTrack jest niedostępny w trybie FPV podczas nagrywania filmu w rozdzielczości 4K 60 kl./s. Podczas łączenia się z aplikacją DJI Mimo, w trybie Video w 4K 48/50/FPS, w trybie Video ustawionym na High Quality w 4k 30 fps i przy trybie 8x Slow Motion.
- Przy połączeniu z DJI Mimo, ekran dotykowy jest wyłączony.

## Przechowywanie zdjęć i filmów

Materiały wykonane za pomocą DJI Pocket 2 mogą być przechowywane na karcie microSD (brak w zestawie). Wymagane jest użycie karty UHS-I klasy prędkości 3, aby umożliwić szybki odczyt plików i zapis plików w wysokiej rozdzielczości. Zainstaluj kartę microSD w slotcie na kartę microSD jak pokazano.

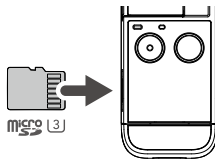



## Wskaźnik statusu LED

Sygnalizacja wskaźnika statusu LED	Objaśnienie
Miga szybko trzykrotnie na czerwono	Niski poziom akumulatora
Miga na czerwono i zielono naprzemiennie	W trakcie aktualizacji oprogramowania
Świeci się na czerwono	Temperatura urządzenia jest zbyt wysoka
Miga powoli na czerwono	W trakcie nagrywania filmu
Miga na żółto	Brak numeru seryjnego
Świeci się na żółto	Urządzenie nie jest aktywowane
Świeci się na zielono	Normalne funkcjonowanie z kartą microSD
Miga na zielono "X" razy	Odliczanie czasu

## Aplikacja DJI Mimo

### Ekran główny

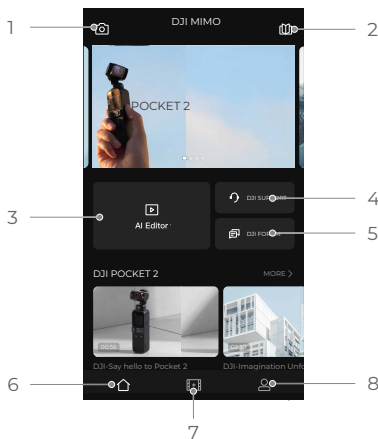

1. Camera View: Naciśnij, aby przejść do podglądu z kamery.
2. Academy: Naciśnij, aby obejrzeć filmy instruktażowe i wyświetlić instrukcję obsługi.
3. Edytor AI: Naciśnij, aby wybrać filmy do edycji. Edytor AI automatycznie edytuje filmy z podkładem muzycznym i przejściami, które mogą być bezpośrednio udostępniane.
4. DJI Support: Naciśnij, aby wejść na oficjalną stronę wsparcia produktu DJI.
5. Forum: Naciśnij, aby wejść na oficjalną stronę forum DJI.
6. Home: Naciśnij, aby powrócić do punktu Home.
7. Edit: Naciśnij, aby edytować materiał z DJI Pocket 2 lub, aby importować i edytować materiały z urządzenia mobilnego.
8. Profile: Zarejestruj się lub zaloguj się na swoje konto DJI. Uzyskaj podgląd wykonanych materiałów i dostęp do ustawień i połączeń z DJI Store.

## Podgląd z kamery



Podgląd z kamery może różnić się w zależności od trybu fotografowania. Powyższy ekran służy wyłącznie jako odniesienie. Naciśnij na ekran dotykowy, aby ustawić ostrość i odległość od obiektu w punkcie ostrości. W trybie ActiveTrack zaznacz obiekt w ramce, przeciągając palcem po ekranie, a DJI Pocket 2 rozpocznie śledzenie obiektu. W trybie FaceTrack, DJI Pocket 2 automatycznie wykryje twarz i rozpocznie śledzenie obiektu.

### 1. Home

: Naciśnij, aby powrócić do punktu Home.

### 2. Poziom naładowania akumulatora

: Wyświetla poziom naładowania akumulatora DJI Pocket 2.

### 3. Informacje o karcie microSD

: Wyświetla ilość zdjęć, które mogą jeszcze zostać wykonane lub długość wideo, które może zostać nagrane w aktualnym trybie.

### 4. Story

: Naciśnij, aby wybrać szablony w trybie Story.

### 5. Obrót kamery

: Naciśnij, aby zmienić kierunek, w którym skierowany jest gimbal (w przód lub w tył).

### 6. Wycentrowanie

: Naciśnij, aby wycentrować gimbal.

### 7. Spust migawki

: Naciśnij, aby wykonać zdjęcie lub rozpocząć/zakończyć nagrywanie wideo.

### 8. Tryb pracy

Przeciągnij ekran, aby wybrać tryb: Story, Panorama, Photo, Video, HDR Video, Slow Motion, Timelapse, Motionlapse (dostępny w ustawieniach Timelapse).

### 9. Ustawienia gimbala

: Zaznacz Slow Follow lub Fast Follow i wybierz tryb Tilt Locked, Follow lub FPV.

### 10. Playback (Podgląd wykonanych materiałów)

: Naciśnij, aby uzyskać podgląd wykonanych zdjęć i filmów.

### 11. Wirtualny drążek

: Skieruj wirtualny drążek w lewo lub w prawo, aby kontrolować oś pan oraz w górę lub w dół, aby kontrolować oś tilt.

### 12. Ustawienia

: Wybierz tryb podstawowy lub pro dla wybranego trybu fotografowania. W wybranych trybach fotografowania można ustawić różne parametry. Tryb wideo jest przedstawiony jak poniżej:

### a. Ustawienia Wideo

Normal: Grid (Siatka), FT (Selfie) oraz Anti-Flicker (Pro: więcej ustawień jest dostępnych po włączeniu trybu Pro, w tym : Tryb Focus, Balans bieli, Overexposed alert (alarm o prześwietleniu), Histogram oraz ustawienia dźwięku (np. poziom wzmocnienia głośności).

### b. Ustawienia gimbała i uchwytu

Kalibracja gimbała i włączanie/wyłączanie funkcji Gimbal Easy Control. Włącz Gimbal Easy, aby kontrolować osie tilt i pan and pan za pomocą jednego wirtualnego drążka. Wyłącz opcję Gimbal Easy Control, aby kontrolować osie tilt i pan za pomocą dwóch wirtualnych drążków.

### c. Ustawienia ogólne

Uzyskaj informację na temat urządzenia, numeru seryjnego urządzenia i informacje o wersji oraz formatowanie karty microSD.

### 13. Efekt Glamour

 : Naciśnij, aby włączyć lub wyłączyć efekt glamour. Włącz efekt Glamour, aby upiększyć swoje zdjęcia lub filmy.

### 14. Zoom

 : Dotknij i przeciągnij, aby ustawić zakres zbliżenia.

### 15. Jakość

 : Naciśnij, aby ustawić rozdzielczość, liczbę klatek na sekundę oraz jakość obrazu.

## Ładowanie

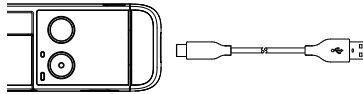

Aby naładować DJI Pocket 2, podłącz adapter USB (brak w zestawie) do portu USB-C za pośrednictwem zawartego w zestawie kabla zasilania. Akumulator jest w pełni naładowany, jeśli wskaźnik statusu LED nie świeci się.

Sygnalizacja wskaźnika statusu	Poziom naładowania
Miga na zielono	0-24%
Miga dwukrotnie na zielono	25%-49%
Miga trzykrotnie na zielono	50%-74%
Miga czterokrotnie na zielono	75%-99%
Świeci się na zielono przez 6 sekund, a następnie gaśnie	100%



- Zaleca się użycie adaptera USB 5 V/2 A, aby zapewnić optymalne ładowanie.
- Ładuj DJI Pocket 2, w środowisku, gdzie temperatura mieści się w zakresie 5°-60° C. Ze względów bezpieczeństwa, DJI Pocket 2 ogranicza prąd ładowania, gdy jego temperatura osiąga 45°-60° C.

## Aktualizacja oprogramowania

Oprogramowanie DJI Pocket 2 należy zaktualizować przy użyciu aplikacji DJI Mimo. Pojawi się komunikat o dostępnej aktualizacji. Postępuj według wyświetlanych instrukcji, aby zaktualizować oprogramowanie.

- ⚠ Karta microSD jest wymagana do przeprowadzenia aktualizacji oprogramowania.
- Przed rozpoczęciem aktualizacji oprogramowania, upewnij się, że poziom akumulatora DJI Pocket 2 wynosi co najmniej 15%.

## Utrzymanie

### Przechowywanie DJI Pocket 2

Przechowuj adaptery do smartfonów w etui. Wyłączone DJI Pocket 2 w trybie przechowywania oraz z gniazdem kart microSD skierowanym do góry, umieść DJI Pocket 2 w pokrowcu jak pokazano, aby zabezpieczyć urządzenie przed uszkodzeniami podczas przechowywania i transportu.

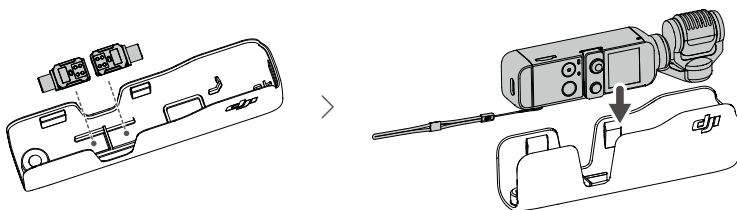

- ⚠ Aby zapobiec uszkodzeniom podczas przechowywania i transportu, umieść Osmo Pocket prawidłowo w pokrowcu.

### Uwagi dotyczące użytkowania

1. Osmo Pocket zawiera delikatne komponenty, które mogą zostać uszkodzone wskutek nadmiernej siły, co może spowodować błędne funkcjonowanie gimbała.
2. Upewnij się, że nic nie zakłóca pracy gimbała, podczas gdy DJI Pocket 2 jest uruchomiony.
3. DJI Pocket 2 nie jest wodoodporny. Nie używaj żadnych środków czyszczących. Czyść urządzenie suchą ściereczką.
4. Utrzymuj DJI Pocket 2 w czystości i nie pozwól, aby czujniki i silniki uległy zabrudzeniu.
5. Jeśli nie korzystasz z DJI Pocket 2, zalecane jest użycie osłony, aby zabezpieczyć uniwersalny port przed uszkodzeniem. Staraj się nie dotykać uniwersalnego portu podczas użytkowania DJI Pocket 2, gdyż port może być nagrany.
6. Nigdy nie zakrywaj, ani nie dotykaj otworu wentylacyjnego, ponieważ może się nagrzać w trakcie użytkowania. DJI Pocket 2 przestanie nagrywać, jeśli otwór będzie przegrzany.
7. Upewnij się, że trzymasz DJI Pocket 2 i smartfon solidnie podczas korzystania z adaptera.

## Specyfikacja

Ogólne	
Nazwa	DJI POCKET 2
Model	OT-211
Wymiary	124.7×38.1×30 mm
Waga	117 g
Napięcie znamieniowe	5V/2A lub 5V/1A
Gimbal	
Kątowy zakres drgań	±0.005°
Zakres regulowany	Pan: -230° do +70°, Roll: ±45°, Tilt: -100° do +50°
Zakres mechaniczny	Pan: -250° do +90°, Roll: ±90°, Tilt: -180° do +70°
Maks. prędkość reg.	120° /s
Stabilizacja	3-osiowa
Kamera	
Czujnik	1/1.7" CMOS, 64 MP
Soczewka	FOV 93°, F1.8 (Równoważnik formatu: 20 mm)
ISO	Zdjęcia: 100-6400 (16 MP), 100-3200 (64 MP) Wideo: 100-6400 Slow Motion: 100-3200
Prędkość migawki	1/8000 - 8 s
Maks. rozmiar obrazu	9216×6912
Tryby fotografowania	Pojedyncze zdjęcie, Odliczanie, Panorama
Rozdzielczość wideo	4K Ultra HD: 3840×2160 24/25/30/48/50/60p 2.7K: 2720×1530 24/25/30/48/50/60p FHD: 1920×1080 24/25/30/48/50/60p
Tryby nagrywania wideo	Video/HDR Video/Timelapse/Slow Motion (1080 120/240p)
Maks. przepustowość	100 Mbps
Obsługiwane formaty plików	FAT32 (<32GB)/exFAT (>32GB)
Format zdjęć	JPEG/DNG
Format wideo	MP4 (MPEG-4 AVC/H.264)

Obsługiwane karty SD	Maks. 256 GB SDHC/SDXC UHS-I Speed Grade 1 lub UHS-I Speed Grade 3 microSD Zaleca się stosowanie następujących kart microSD: Samsung EVO Plus 32GB UHS-I Speed Grade 1 microSDHC, Samsung Pro 64GB UHS-I Speed Grade 3 microSDXC, Samsung Pro Endurance 64GB UHS-I Speed Grade 1 microSDXC, Samsung Evo Plus 64GB UHS-I Speed Grade 3 microSDXC, SanDisk Extreme 16/32GB UHS-I Speed Grade 3 microSDHC, SanDisk Extreme Plus 128GB V30 A1 UHS-I Speed Grade 3 microSDXC, SanDisk Extreme Pro 64GB V30 A1 UHS-I Speed Grade 3 microSDXC, Lexar 633X 32GB UHS-I Speed Grade 1 microSDHC, Lexar 633X 32GB UHS-I Speed Grade 1 microSDHC.
Temp. pracy	0° do 40° C (32° do 104° F)
Wyjście audio	48 kHz, AAC
<b>Bateria</b>	
Typ	LiPo
Pojemność	875 mAh
Energia	6.738 Wh
Napięcie	7.7 V
Limit ładowania	8.8 V
Temperatura otoczenia ładowania	5° do 60° C (41° do 140° F)
Temp. pracy	0° do 40° C (32° do 104° F)
Czas pracy	2 godziny 20 minut (wartość ta jest testowana w laboratorium podczas nagrywania wideo 1080 24fps)
Czas ładowania	1 godzina 13 minut (przy użyciu adaptera USB 5V/2A)
<b>Aplikacja</b>	
Aplikacja	DJI Mimo

## Wymiana doczepianej nakładki

Doczepianą nakładkę można zdjąć, pociągając w dół, tak jak przedstawiono na obrazku lub zastąpić ją mocowanie do statywu/tripoda (1/4") DJI Pocket 2 załączonym w zestawie.

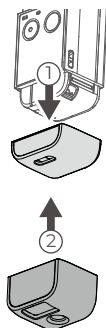

## Używanie Mini joysticka/drażka sterującego DJI Pocket 2

Mini joystick/drażek sterujący DJI Pocket 2 dołączony w zestawie, może być używany do sterowania gimbalem oraz zoomem. Zeskanuj kod QR lub przeczytaj instrukcję obsługi na oficjalnej stronie DJI ([www.dji.com/pocket-2](http://www.dji.com/pocket-2)).

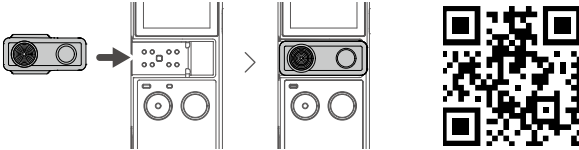

## Korzystanie z dodatkowych akcesoriów

Lista akcesoriów	Diagram
<p>Uchwyt Do-It-All do DJI Pocket 2</p>	
<p>Bezprzewodowy nadajnik mikrofonu DJI</p>	
<p>Statyw microdo do DJI Pocket 2</p>	

Szerokokątny obiektyw do  
DJI Pocket 2

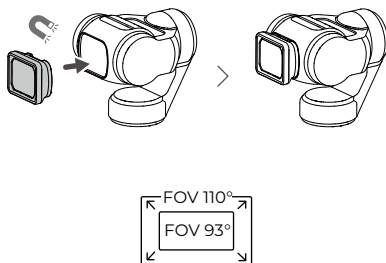

Przechowywanie DJI Pocket 2  
i innych akcesoriów

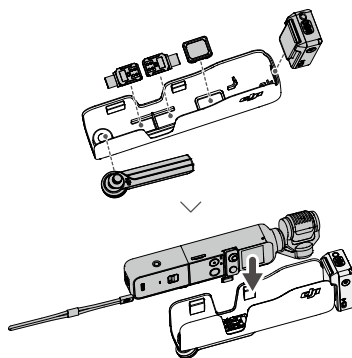

Zeskanuj kod QR lub przeczytaj  
instrukcję obsługi na oficjalnej  
stronie dji:  
([www.dji.com/pocket-2](http://www.dji.com/pocket-2)).





## Zastrzeżenie i ostrzeżenie

Gratulujemy zakupu nowego produktu DJI OSMO. Informacje zawarte w tym dokumencie mają wpływ na Twoje bezpieczeństwo, kwestie prawne oraz prawa i obowiązki. Prosimy przeczytać ten dokument uważnie aby upewnić się, że sprzęt zostanie poprawnie skonfigurowany przed użyciem.

Nieprzeczytanie oraz ignorowanie instrukcji zawartych w tym dokumencie może spowodować poważny uraz u Ciebie lub innych, uszkodzenie Twojego produktu oraz innych przedmiotów i mienia w Twoim otoczeniu. Ten dokument i wszystkie inne dokumenty dodatkowe mogą ulec zmianie według uznania firmy DJI OSMO. Odwiedź stronę <http://www.dji.com> a następnie wybierz odpowiedni produkt aby uzyskać aktualne informacje oraz instrukcje obsługi.

Nie modyfikuj ani nie dostosowuj w żaden sposób swojego Pocket 2. Pocket 2 został odpowiednio skalibrowany przed opuszczeniem fabryki. Używaj tylko oryginalnych akumulatorów. W przeciwnym wypadku działanie produktu może zostać zaburzone oraz istnieje ryzyko uszkodzenia.

Używając produktu oświadczasz, że zapoznałeś się z zastrzeżeniami i ostrzeżeniami oraz rozumiesz i zgadzasz się przestrzegać warunków tutaj zawartych. Akceptujesz fakt, że jesteś jedyną osobą odpowiedzialną za sytuacje wynikające z użytkowania produktu oraz zgadzasz się z konsekwencjami z nimi związanymi. Zgadzasz się używać produkt tylko do celów wynikających z jego przeznaczenia oraz przy zastosowaniu się do obowiązujących praw, zasad i regulacji oraz wszystkich warunków, środków ostrożności, praktyk, zasad i wytycznych ustalonych i udostępnionych przez DJI OSMO.

DJI OSMO nie ponosi odpowiedzialności za uszkodzenia, urazy ani nie ponosi odpowiedzialności karnej wynikającej bezpośrednio ani pośrednio z użytkowania tego produktu. Użytkownik powinien przestrzegać wszelkich regulacji zawartych w tym dokumencie ale nie ograniczać się tylko do nich.

OSMO jest zarejestrowanym znakiem towarowym SZ DJI OSMO Technology Co., Ltd (określanym ajk DJI OSMO) i jej spółek zależnych. Nazwy produktów, marki itd. pojawiające się w tej instrukcji są znakami towarowymi spółek do których należą.

## Legenda

Następujące zwroty są używane w dokumentach aby wskazać poziom potencjalnego zagrożenia w trakcie użytkowania tego produktu

### **WAŻNE!**

W przypadku nieodpowiedniego użytkowania występuje możliwość uszkodzenia mienia oraz niewielka lub żadna możliwość zranienia.

### **UWAGA**

W przypadku nieodpowiedniego użytkowania występuje możliwość uszkodzenia mienia oraz możliwość zranienia.



### **OSTRZEŻENIE**

W przypadku nieodpowiedniego użytkowania występuje możliwość uszkodzenia mienia, wystąpienia szkód ubocznych oraz poważnego urazu bądź wysokie prawdopodobieństwo zranienia.



Przeczytaj instrukcję obsługi, aby zapoznać się z funkcjami tego produktu przed uruchomieniem. Nieumiejętna obsługa może spowodować uszkodzenie produktu, mienia lub poważny uraz i zranienie. Jest to zaawansowane urządzenie wymagające podstawowych zdolności motorycznych od użytkownika. Należy je obsługiwać ostrożnie i zachować zdrowy rozsądek. Obsługa produktu z pominięciem zasad bezpieczeństwa i nie zachowanie zdrowego rozsądku może spowodować obrażenia ciała lub uszkodzenie produktu lub mienia.

Ten produkt nie jest przeznaczony do użytku przez dzieci. Nie używaj produktu z niekompatybilnymi komponentami ani nie modyfikuj tego produktu w żaden sposób poza specyfikacją przedstawioną przez SZ DJI OSMO TECHNOLOGY CO. Niniejsze wytyczne zawierają instrukcje dotyczące bezpieczeństwa, obsługi i konserwacji. Należy koniecznie przeczytać i przestrzegać wszystkich wytycznych i ostrzeżeń w instrukcji obsługi. Przed złożeniem, ustawieniem i użytkowaniem należy zapoznać się i przestrzegać instrukcji, zasad i ostrzeżeń zawartych w instrukcji obsługi aby móc poprawnie korzystać z produktu i uniknąć uszkodzeń bądź urazów.

## Zanim rozpocznieś

Następujące dokumenty zostały stworzone, by ułatwić korzystanie z Pocket 2 i wykorzystać w pełni jego możliwości:

- DJI Pocket 2 - zastrzeżenia i ostrzeżenia
- DJI Pocket 2 - instrukcja szybkiego startu
- DJI Pocket 2 - instrukcja użytkowania

Sprawdź, czy posiadasz wyżej wymienione dokumenty. Przeczytaj całą instrukcję i sprawdź poradniki wideo na oficjalnej stronie DJI ([www.dji.com/pocket-2](http://www.dji.com/pocket-2)). Przeczytaj powyższe zastrzeżenia i ostrzeżenia, aby zrozumieć swoje prawa i obowiązki. Jeśli masz jakieś pytania lub problemy z aktywacją, konserwacją lub użytkowaniem produktu, skontaktuj się z autoryzowanym dealermem DJI OSMO lub z producentem DJI OSMO.

## Wytyczne bezpieczeństwa

1. Nie pozwól na kontakt z żadną cieczą. Nie zostawiaj produktu w pobliżu źródła wilgoci. NIE upuść produktu do wody. Jeśli akumulator będzie miał kontakt z cieczą, może dojść do chemicznej dekompozycji, potencjalnie skutkującej w samozapaleniu akumulatora. Może nawet doprowadzić do eksplozji.
2. Jeśli dojdzie do pożaru, gasić należy używając wody, piasku, koca gaśniczego lub gaśnicy na suchy proszek.
3. Produkt powinien być używany w temperaturze od 0 do 40 stopni celsjusza. Używanie produktu w temperaturze powyżej 40 stopni celsjusza może prowadzić do pożaru lub eksplozji. Używanie produktu w temperaturze poniżej 40 stopni może prowadzić do trwałych uszkodzeń.
4. Nigdy nie ingeruj ani nie przekłuwaj urządzenia w żaden sposób - może to spowodować uszkodzenie akumulatora, prowadzące do pożaru lub wybuchu.

5. Nie upuszczaj, nie uderzaj produktem. Nie kładź na nim ciężkich przedmiotów
6. Nie podgrzewaj produktu. Nie kładź produktu w pobliżu mikrofalówki ani w pojemniku ciśnieniowym
7. Nie umieszczaj produktu w pobliżu źródeł ciepła, jak kaloryfer.
8. Nie przechowuj w pełni rozładowanego produktu przez długi czas, w innym wypadku urządzenie może zostać trwale uszkodzone.

#### **UWAGA**

1. Zintegrowanie komponenty w DJI Pocket 2 mogą zostać uszkodzone przy uderzeniu, powodując błędy w pracy gimbała.
2. Upewnij się, że nic nie przeszkadza w pracy gimbała DJI Pocket 2
3. DJI Pocket 2 nie jest wodoodporny. Nie używaj płynnych środków do czyszczenia
4. Trzymaj DJI Pocket 2 z dala od piasku i kurzu aby chronić czujniki w silnikach
5. Przy braku używania DJI Pocket 2, rekomenduje się założenie osłony portu akcesoriów dołączanej do zestawu, aby chronić uniwersalny port. Unikaj dotykania portu uniwersalnego w trakcie pracy DJI Pocket 2 - może się nagrzewać
6. NIE zasłaniaj części chłodzącej DJI Pocket 2 - może się nagrzewać. DJI Pocket 2 przestanie nagrywać jeśli dojdzie do przegrzania.
7. Aby uniknąć niepotrzebnych uszkodzeń gimbała, włóż DJI Pocket 2 poprawnie do obudowy.
8. Upewnij się, że poprawnie trzymasz DJI Pocket 2 oraz urządzenie mobilne używając adaptera do urządzenia mobilnego.
9. Adapter do smartfona DJI Pocket 2, Mini control stick, Micro Tripod, szerokokątny obiektyw, to małe przedmioty. Trzymaj je z dala od dzieci i unikaj poślknięcia.

#### **WAŻNE!**

1. Zaleca się monitorowanie postępu ładowania i odłączenie ładowanego urządzenia w momencie całkowitego naładowania.
2. Jeśli urządzenie nie będzie używane w ciągu 10 dni, urządzenie rozładuje się do poziomu 50-65%. W celu przedłużenia żywotności akumulatora.
3. Rozładuj i naładuj do pełna akumulator minimum raz na trzy miesiące w celu zachowania dobrej kondycji akumulatora.
4. Przytrzymaj produkt nieruchomo podczas włączania, aby upewnić się, że urządzenie uruchomiło się pomyślnie.

Pobierz najnowszą wersję ze strony:

[www.dji.com/pocket-2](http://www.dji.com/pocket-2)

OSMO jest znakiem towarowym DJI OSMO.

Copyright © 2020 DJI OSMO Wszystkie prawa są zastrzeżone.